

SIEMENS

EQ500 classic TP51...

Fully automatic espresso machine



| | | |
|----|----------------------------|----|
| DA | Betjeningsvejledning | 7 |
| NO | Bruksanvisning | 36 |
| SV | Bruksanvisning | 64 |
| FI | Käyttöohje | 94 |



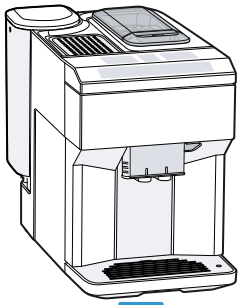

A



B



C



D



E



F



G

1

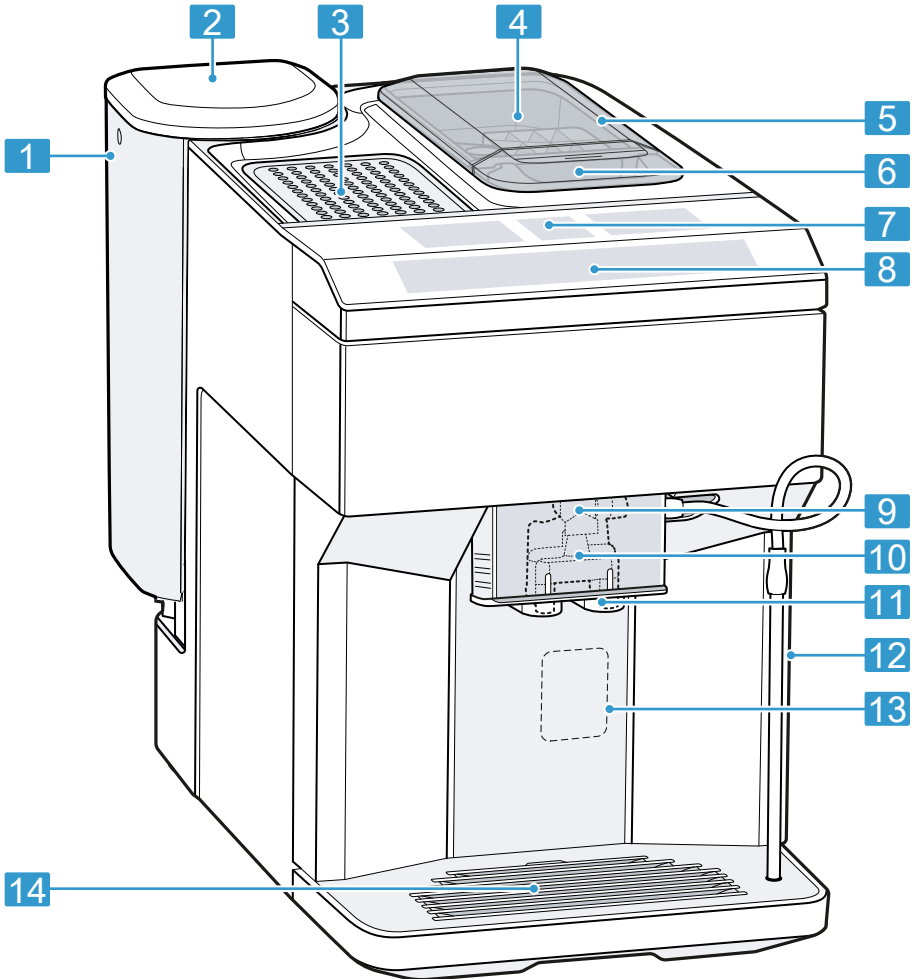

2

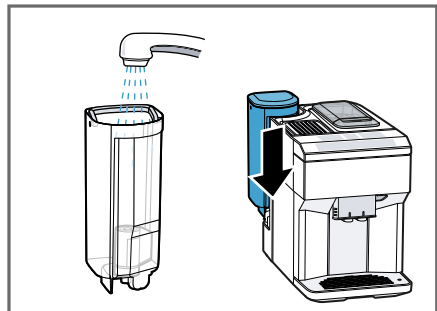
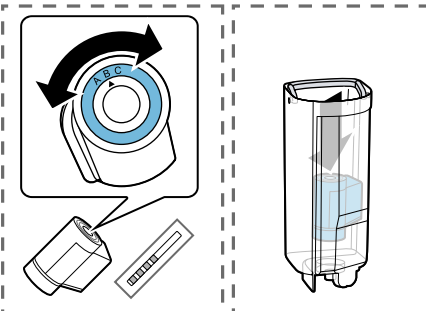
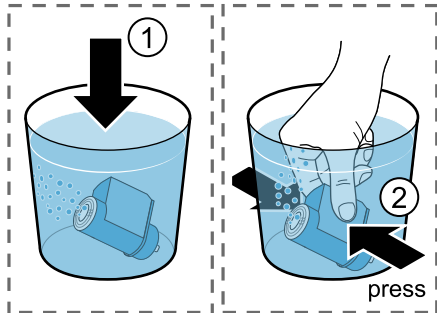
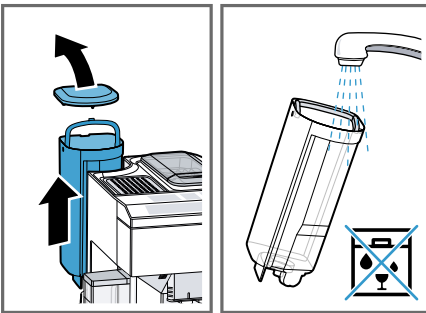
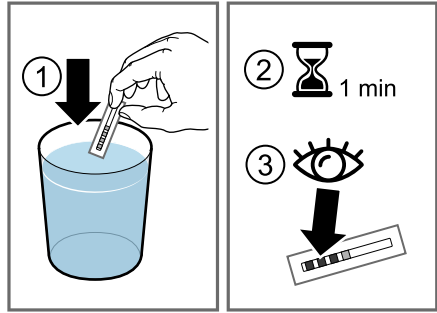
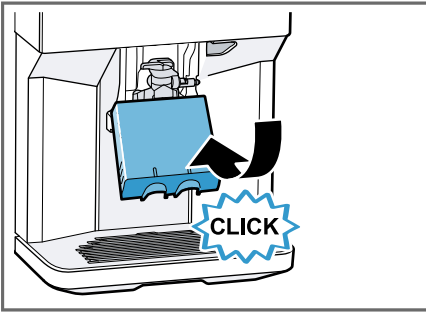
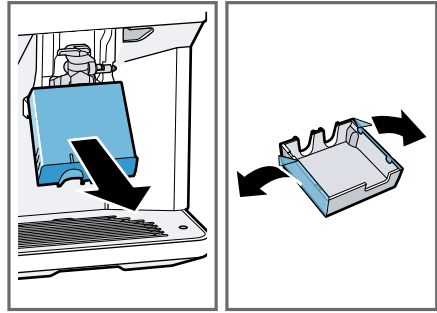
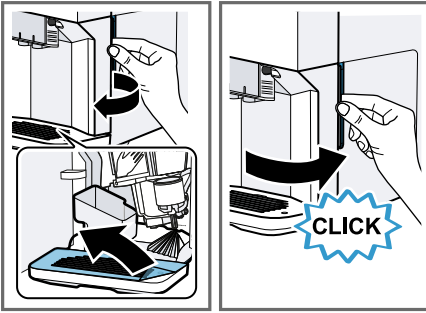

9

10

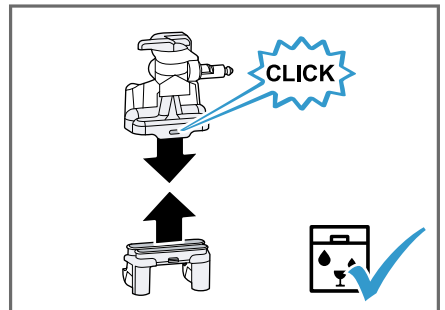
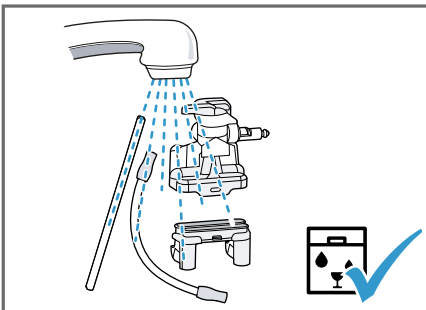
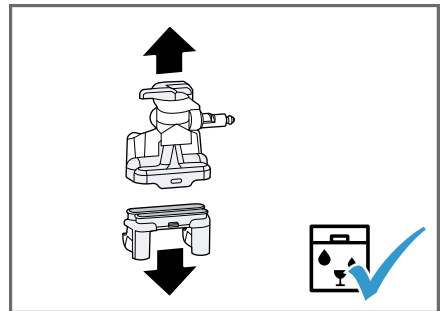
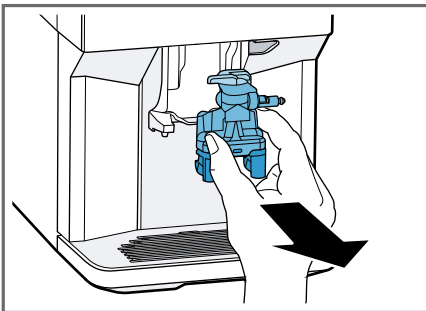
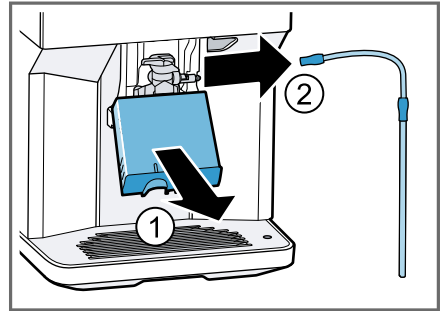
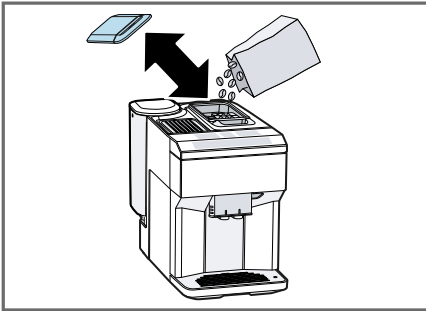
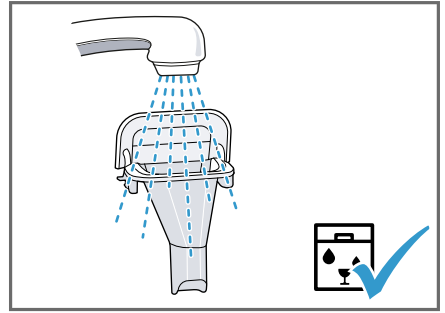
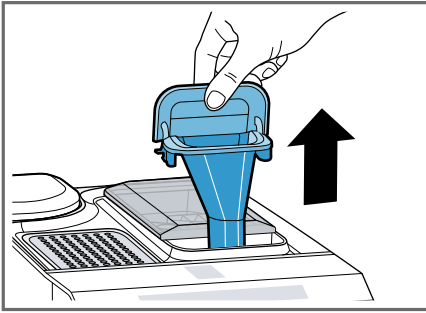

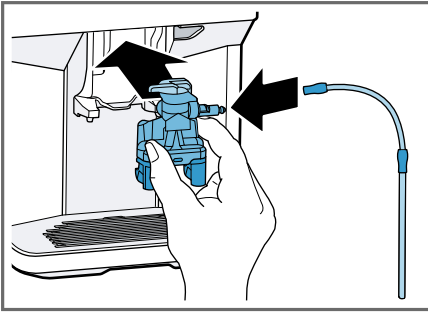

19

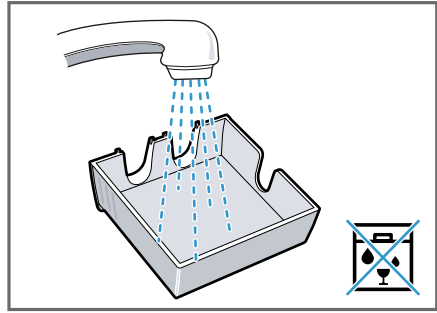

20

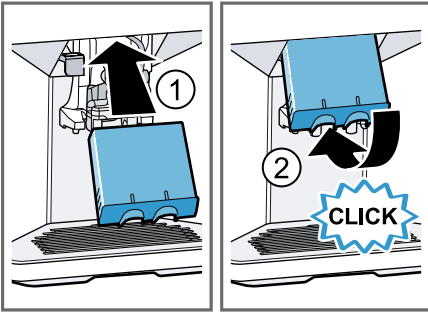

21

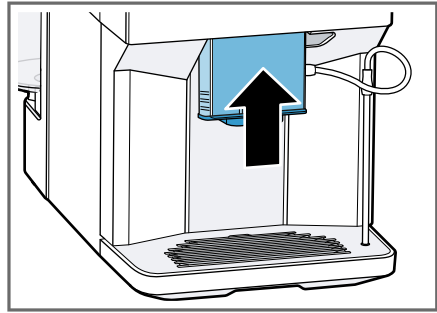

22

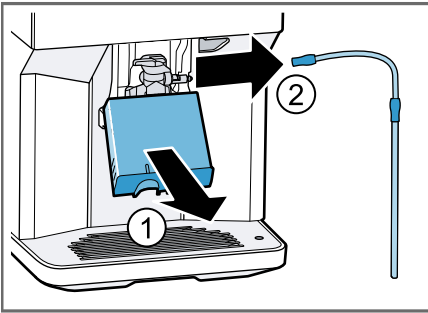

23

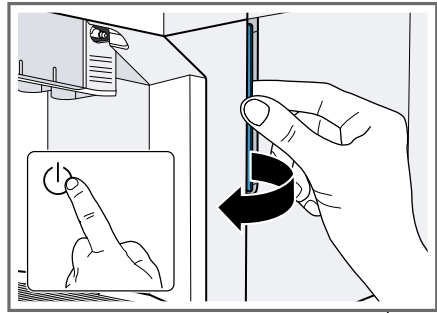

24

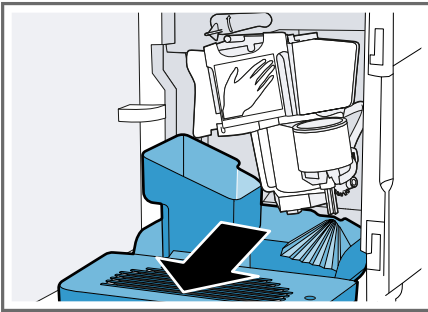

25

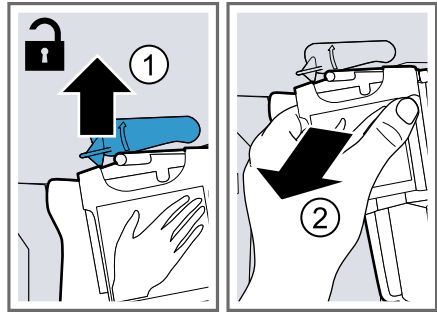

26

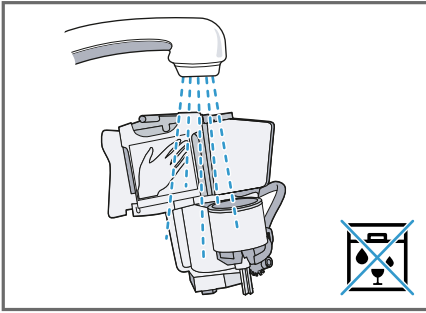

27

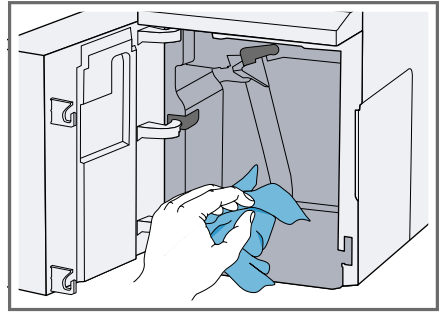

28

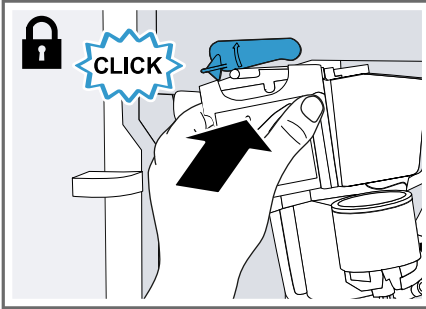

29

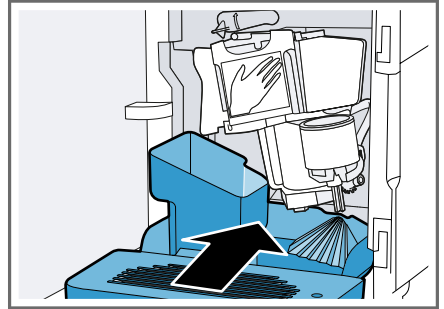

30

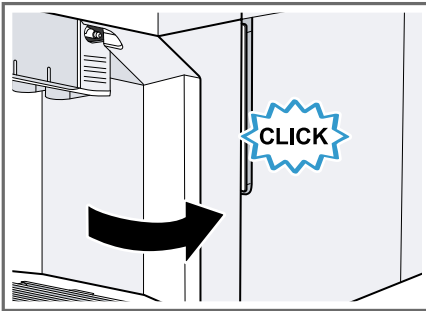

31

Du kan finde yderligere oplysninger i den digitale brugervejledning.



Indholdsfortegnelse

| | | | |
|--|-----------|---|-----------|
| 1 Sikkerhed | 9 | 8.2 Driktilberedning | 18 |
| 1.1 Generelle henvisninger | 9 | 8.3 Tilberedning af kaffedrik fra friske bønner | 19 |
| 1.2 Bestemmelsesmæssig brug | 9 | 8.4 Tilberedning af kaffedrik fra malet kaffe | 19 |
| 1.3 Begrænsning af brugerkreds | 9 | 8.5 Driktilberedning med mælkeskum | 20 |
| 1.4 Sikkerhedsanvisninger | 9 | 8.6 Tilberedning af kaffedrik med mælkeskum | 20 |
| 2 Miljøbeskyttelse og besparelse | 13 | 8.7 Tilberedning af specielle drikke | 20 |
| 2.1 Bortskaffelse af emballage | 13 | 8.8 Tilberedning af mælkeskum | 20 |
| 2.2 Energibesparelse | 13 | 8.9 Aftapning af varmt vand | 21 |
| 3 Opstilling og tilslutning | 13 | 8.10 Indstillinger for drikke | 21 |
| 3.1 Leveringsomfang | 13 | 8.11 Maleværk | 22 |
| 3.2 Opstilling og tilslutning af apparatet | 13 | 9 Børnesikring | 23 |
| 4 Lær apparatet at kende | 14 | 9.1 Aktivering af børnesikring | 23 |
| 4.1 Apparat | 14 | 9.2 Deaktivering af børnesikring | 23 |
| 4.2 Betjeningsfelt | 14 | 10 Kopvarmer¹ | 23 |
| 4.3 Display | 14 | 10.1 Aktivering og deaktivering af kopvarmer ¹ | 23 |
| 5 Drikoversigt | 14 | 11 Grundindstillinger | 23 |
| 6 Tilbehør | 15 | 11.1 Ændring af grundindstillinger | 23 |
| 7 Inden den første ibrugtagning .. | 16 | 11.2 Oversigt over grundindstillinger | 24 |
| 7.1 Forberedelse og rengøring af apparatet | 16 | 12 Rengøring og pleje | 25 |
| 7.2 Beregning af vandhårdhed | 16 | 12.1 Egnethed til opvaskemaskine | 25 |
| 7.3 Vandfilter ¹ | 16 | 12.2 Rengøringsmiddel | 25 |
| 7.4 Udførelse af første ibrugtagning | 17 | 12.3 Rengøring af apparatet | 26 |
| 7.5 Generelle henvisninger | 18 | | |
| 8 Generel betjening | 18 | | |
| 8.1 Tænde eller slukke for apparatet | 18 | | |

¹ Afhængigt af apparatets udstyr

da

| | |
|--|-----------|
| 12.4 Rengøring af drypskål og beholder til kaffegrums | 26 |
| 12.5 Rengøring af pulverskakt | 27 |
| 12.6 Rengøring af mælkesystem .. | 27 |
| 12.7 Rengøring af bryggeenhed ... | 27 |
| 12.8 Serviceprogrammer..... | 28 |
| 13 Afhjælpning af fejl..... | 29 |
| 14 Transport, opbevaring og bortskaffelse..... | 34 |
| 14.1 Aktivering af frostsikring..... | 34 |
| 14.2 Bortskaffelse af udtjent apparat | 34 |
| 15 Kundeservice | 34 |
| 15.1 Produktnummer (E-Nr.) og fabrikationsnummer (FD-Nr.)..... | 35 |
| 16 Tekniske data | 35 |



1 Sikkerhed

Overhold følgende sikkerhedsanvisninger.

1.1 Generelle henvisninger

- Læs denne vejledning omhyggeligt igennem.
- Opbevar vejledningen og produktinformationerne til senere brug, og giv dem videre til en senere ejer.
- Tilslut ikke apparatet i tilfælde af en transportskade.

1.2 Bestemmelsesmæssig brug

Anvend kun apparatet:

- Til tilberedning af varme drikke.
- i privat husholdning og i lukkede rum i huslige omgivelser.
- Op til en højde på maksimalt 2000 m over havets overflade.

1.3 Begrænsning af brugerkreds

Dette apparat kan bruges af børn, der er fyldt 8 år, samt af personer med begrænsede fysiske, sensoriske eller psykiske evner eller manglende erfaring og/eller viden, hvis de overvåges eller er blevet instrueret i en sikker brug af apparatet og har forstået de farer, der kan være forbundet med brugen af apparatet.

Børn må ikke bruge apparatet til leg.

Rengøring og brugervedligeholdelse må ikke udføres af børn, medmindre de er fyldt 8 år eller mere og overvåges.

Børn, som er under 8 år, skal altid befinde sig på sikker afstand af apparatet og dets tilslutningsledning.

1.4 Sikkerhedsanvisninger

ADVARSEL – Fare for kvælning!

Børn kan trække emballagemateriale over hovedet eller vikle sig ind i det og blive kvælt.

- ▶ Opbevar emballagematerialet utilgængeligt for børn.
- ▶ Lad ikke børn lege med emballagemateriale.

Børn kan indånde eller sluge smådele og dermed blive kvalt.

- ▶ Opbevar smådele utilgængeligt for børn.
- ▶ Lad ikke børn lege med smådele.

⚠ ADVARSEL – Fare for elektrisk stød!

Ukorrekte installationer er farlige.

- ▶ Apparatet må kun tilsluttes og bruges iht. angivelserne på typeskiltet.
- ▶ Apparatet må kun tilsluttes et strømnet med vekselstrøm via en stikkåse med jord, der er installeret forskriftsmæssigt.
- ▶ Jordledningssystemet, der beskytter husets elinstallation, skal være installeret forskriftsmæssigt.

Brug af apparatet uden jording er farligt.

- ▶ I Danmark er apparatet kun godkendt til brug i forbindelse med en stikkontakt type E.

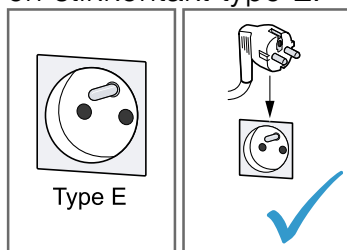

- ▶ Hvis der kun findes en stikkontakt af type K på tilslutningsstedet, skal apparatet tilsluttes med en egnet adapter. Kun på den måde er apparatet jordet korrekt. Denne adapter (reservedelns-nr. 00623333) kan købes hos kundeservice.

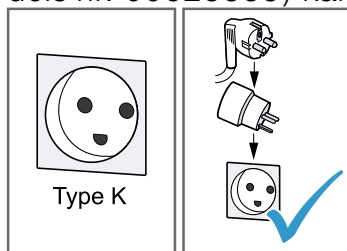

Et beskadiget apparat eller en beskadiget nettilslutningsledning er farlig.

- ▶ Brug aldrig et beskadiget apparat.
- ▶ Brug aldrig et apparat med revnet eller ødelagt overflade.

- ▶ Træk aldrig i nettilslutningsledningen for at afbryde apparatets forbindelse til strømnettet. Tag altid fat i nettilslutningsledningens netstik, og træk det ud.
- ▶ Hvis apparatet eller nettilslutningsledningen er beskadiget, så træk straks nettilslutningsledningens netstik ud, eller slå sikringen fra i sikringskabet.
- ▶ Kontakt kundeservice. → *Side 34*

Forkert udførte reparationer er farlige.

- ▶ Kun fagpersonale, der er uddannet til det, må udføre reparationer på apparatet.
- ▶ Der må kun anvendes originale reservedele til reparation af apparatet.
- ▶ Hvis nettilslutningsledningen til apparatet bliver beskadiget, skal den udskiftes af producenten, producentens kundeservice eller en lignende kvalificeret person for at undgå, at der opstår fare.

Indtrængende fugtighed kan medføre et elektrisk stød.

- ▶ Dyp aldrig apparatet eller nettilslutningsledningen i vand.
- ▶ Der må ikke løbe væske over på apparatets stikforbindelse.
- ▶ Anvend kun apparatet i lukkede rum.
- ▶ Udsæt aldrig apparatet for ekstrem varme og fugt.
- ▶ Brug ikke damprensere eller højtryksrensere til at rengøre apparatet.

ADVARSEL – Brandfare!

Maskinen bliver varm.

- ▶ Sørg for tilstrækkelig ventilation af maskinen.
- ▶ Brug aldrig maskinen i et skab.

Anvendelse af en forlænget nettilslutningsledning og ikke-godkendte adaptere er farligt.

- ▶ Brug ikke forlængerledning eller multistikdåser.
- ▶ Brug kun adaptere og nettilslutningsledninger, der er godkendt af producenten.
- ▶ Hvis nettilslutningsledningen er for kort, og en længere nettilslutningsledning ikke er til rådighed, så kontakt en autoriseret elinstallatør for at tilpasse installationen i huset.

⚠ ADVARSEL – Fare for forbrænding!

Nogle apparatdele bliver meget varme.

- ▶ Berør aldrig de varme apparatdele.
- ▶ Lad de varme apparatdele køle af efter brug, før de berøres.

⚠ ADVARSEL – Fare for skoldning!

Frisktilberedte drikke er meget varme.

- ▶ Lad om nødvendigt drikkene køle af.
- ▶ Undgå hudkontakt med væsker og dampe, der kommer ud.

⚠ ADVARSEL – Fare for tilskadekomst!

En forkert anvendelse af apparatet kan være til fare for brugeren.

- ▶ Anvend kun apparatet i overensstemmelse med dets bestemmelsesmæssige brug for at undgå skader.

Der er fare for at få fingrene i klemme, når apparatets dør lukkes.

- ▶ Pas på fingrene, når apparatets dør lukkes.

Maleværket roterer.

- ▶ Stik aldrig fingrene ind i maleværket.

⚠ ADVARSEL – Fare: Magnetisme!

Apparatet indeholder permanente magneter. De kan påvirke elektroniske implantater, f.eks. pacemakere eller insulinpumper.

- ▶ Personer med elektroniske implantater skal overholde en minimumsafstand på 10 cm til apparatet.
- ▶ Overhold også minimumsafstanden på 10 cm til vandbeholderen, der er taget af.

⚠ ADVARSEL – Fare for sundhedsskader!

Snavs på apparatet kan være til fare for sundheden.

- ▶ Følg anvisningerne om hygiejne med hensyn til apparatet.

2 Miljøbeskyttelse og besparelse

2.1 Bortskaffelse af emballage

Alt emballagemateriale er miljøvenligt og egnet til genbrug.

- ▶ Bortskaf de enkelte dele adskilt efter art.

2.2 Energibesparelse

Overholdes disse henvisninger, forbruger dit apparat mindre strøm.

Indstil intervallet for automatisk slukning til laveste værdi.

- ✓ Hvis apparatet ikke benyttes, slukker det tidligere.
→ "Grundindstillinger", Side 23

Afbryd ikke tilberedningen af en drik før tid.

- ✓ Den opvarmede mængde vand eller mælk udnyttes optimalt.

Afkalk maskinen regelmæssigt.

- ✓ Kalkaflejringer øger energiforbruget.

3 Opstilling og tilslutning

3.1 Leveringsomfang

Kontrollér alle dele for transport-skader efter udpakningen, og om leveringen indeholder alle dele.

Bemærk: Der medfølger forskelligt tilbehør afhængigt af maskintype. Dette tilbehør er markeret med en stiplede ramme.

→ Fig. **1**

| | |
|----------|--|
| A | Fuldautomatisk kaffemaskine |
| B | Adapter til mælkebeholder |
| C | Brugsanvisning |
| D | Rensetablet ¹ |
| E | Afkalkningstablet ¹ |
| F | Strimmel til måling af vandets hårdhed |
| G | Vandfilter ¹ |

¹ Afhængigt af apparatets udstyr

3.2 Opstilling og tilslutning af apparatet

BEMÆRK!

Fare for en skade på apparatet. Apparatet kan tage skade som følge af forkert ibrugtagning.

- ▶ Apparatet må kun bruges i frostfrie rum.
- ▶ Hvis apparatet blev transporteret eller opbevaret under 0 °C, så vent 3 timer ved stuetemperatur før ibrugtagning.
- ▶ Vent ca. 5 sekunder efter hver tilslutning.

1. Stil apparatet på en lige og vandfast flade med tilstrækkelig bæreevne.
2. Tilslut apparatets netstik til en forskriftsmæssigt installeret sikkerhedsstikdåse.

4 Lær apparatet at kende

4.1 Apparat

Her kan du finde en oversigt over apparatets bestanddele.

Bemærk: Alt efter apparatets type kan der være afvigelser i farve og andre detaljer.









→ Fig. 2

| | |
|----|------------------------|
| 1 | Vandbeholder |
| 2 | Låg til vandbeholder |
| 3 | Kopvarmer ¹ |
| 4 | Aromalåg |
| 5 | Bønnebeholder |
| 6 | Pulverskakt |
| 7 | Display |
| 8 | Betjeningsfelt |
| 9 | Afdækning |
| 10 | Mælkesystem |
| 11 | Udløbssystem |
| 12 | Bryggekommerdør |
| 13 | Typeskilt |
| 14 | Drypskål |

¹ Afhængigt af apparatets udstyr

4.2 Betjeningsfelt

Via betjeningsfeltet indstilles alle apparatets funktioner, og du informeres om driftstilstanden.

| Symbol | Forklaring |
|---|--|
|  | Tænd eller sluk for apparatet. |
|  | Åbn eller forlad menu. Bemærk: Menutasterne er kun synlige, når menuen er åbnet. |
|  | Navigér opad i menuen. |
|  | Navigér nedad i menuen. |
| ok | Bekræft eller gem i menuen. |
|  | Gå tilbage i menuen. |
|  | Tilbered to kopper kaffe. |
|  | Vælg kaffestyrke. |
|  | Tilpas fyldningsmængde. |
|  | Start eller stop proces. |

4.3 Display





Displayet viser de valgte drikke, indstillinger og indstillingsmuligheder samt meldinger angående driftstilstanden.

Displayet viser yderligere informationer og handlingstrin. Informationerne forsvinder igen efter kort tid, eller når der trykkes på en tast. Handlingstrinene forsvinder igen, når de er afsluttet.

5 Drikoversigt

Der kan tilberedes mange forskellige drikke med maskinen.

Hurtigvalg

| Symbol | Betegnelse | Forklaring | Kategori |
|---|-------------------|--|--|
|  | Espresso | Koncentreret kaffe. Bliver normalt serveret i små tykvæggede kopper. Forvarm kopperne med varmt vand. | → "Tilberedning af kaffedrik fra friske bønner", Side 19 → "Tilberedning af kaffedrik fra malet kaffe", Side 19 |
|  | Caffe Crema | Kaffe med et cremalag eller en stor kop kaffe, der er tilberedt efter espressometoden. | → "Tilberedning af kaffedrik fra friske bønner", Side 19 → "Tilberedning af kaffedrik fra malet kaffe", Side 19 |
|  | Cappuccino | Espresso med opskummet mælk. Bliver normalt serveret i små kopper. | → "Tilberedning af kaffedrik med mælkeskum", Side 20 |
|  | LatteMacchiato | Kaffespecialitet med tre lag: varmt mælk i bunden, espresso i midten og mælkeskum øverst. Bliver normalt serveret i et glas. | → "Tilberedning af kaffedrik med mælkeskum", Side 20 |
|  | Specielle drikke | Tilbered flere drikke. | → "Tilberedning af specielle drikke", Side 20 |

6 Tilbehør

Anvend originalt tilbehør. Det er tilpasset til apparatet.

| Tilbehør | Handel | Kundeservice |
|------------------------------|----------------------|----------------------|
| Rengøringsstabletter | TZ80001A TZ80001B | 00312097 00312098 |
| Afkalkningsstabletter | TZ80002A TZ80002B | 00312094 00312095 |
| Vandfilter | TZ70003 | 17004340 |
| Vandfilter, pakke med 3 stk. | TZ70033A | 17005980 |
| Mikrofiberklud | - | 00460770 |
| Plejesæt | TZ80004A TZ80004B | 00312105 00312106 |

7 Inden den første ibrugtagning

Forbered apparatet til anvendelse.

7.1 Forberedelse og rengøring af apparatet

Fjern beskyttelsesfolierne, og rengør maskinen og enkeltdelene. Følg bil- ledvejledningen i begyndelsen af denne brugsanvisning.

BEMÆRK!

Uegnede bønner kan tilstoppe male- værket.

- ▶ Anvend tilstrækkeligt rene, ristede bønneblandinger til fuldautomatiske espresso-/kaffemaskiner.
- ▶ Anvend ikke glaserede kaffebønner.
- ▶ Anvend ikke karamelliserede kaffebønner.
- ▶ Anvend ikke kaffebønner, som er behandlet med sukkerholdige til- sætninger.
- ▶ Påfyld ikke pulverkaffe.

→ Fig. **3** - **22**

Bemærk: Fyld dagligt vandtanken med friskt koldt vand uden kulsyre.

Tip Opbevar kaffebønnerne køligt og tillukket for at bevare kvaliteten optimalt.

Du kan opbevare kaffebønnerne i flere dage i bønneholderen, uden at aromaen mistes.

7.2 Beregning af vandhårdhed

Det er vigtigt, at vandhårdheden indstilles korrekt, så apparatet rettidigt viser afkalkningstidspunktet. Der kan findes frem til vandhårdheden

ved hjælp af den vedlagte teststrim- mel eller ved at forhøre sig hos det lokale vandværk.

1. Dyp kortvarigt teststrimlen i frisk postevand.
2. Lad teststrimlen dryppe af.
3. Aflæs vandhårdheden på teststrim- len efter 1 minut.

Tabellen viser tildelingen af trin til vandhårdhedsgraderne:

| Trin | Vandhård- hed i Tys- kland i °dH | Samlet vand- hårdhed i mmol/l |
|----------------|---|-------------------------------------|
| 1 | 1-7 | < 1,3 |
| 2 | 8-14 | 1,3-2,5 |
| 3 | 15-21 | 2,5-3,8 |
| 4 ¹ | 22-30 | > 3,8 |

¹ Fabriksindstilling

Bemærk: Hvis huset har et blødgø- ringsanlæg, kan "Afkalkningsanlæg" indstilles.

Tip Indstillingerne kan nå som helst ændres.

→ "Grundindstillinger", Side 23

7.3 Vandfilter¹

Med et vandfilter mindskes kalkaflej- ringen, og det reducerer forureninger i vandet.

Montér vandfilteret, og aktivér det

BEMÆRK!

Mulig skade på maskinen som følge af tilkalkning.

- ▶ Udskift vandfilteret rettidigt.
- ▶ Udskift senest vandfilteret efter 2 måneder.
- ▶ Overhold meddelelser i displayet.





¹ Afhængigt af apparatets udstyr

Bemærk: Udskift vandfilteret, når displayet viser "Vandfilter udskiftes eller deaktiveres i menuen".

Hvis der ikke monteres et nyt filter, vælges "Intet filter", og anvisningerne i displayet følges.

1. Dyk vandfilteret i et glas fyldt med vand, og tryk det let sammen i siderne, indtil der ikke længere stiger luftbobler op.

→ Fig. 8

2. Tryk på .
 3. Vælg "Vandfilter" med  eller , og tryk på ok.
 4. Vælg "Nyt filter" eller "Filter udskiftes" med  eller , og tryk på ok.
 5. **Bemærk:** Hvis der ikke monteres et nyt filter, vælges "Intet filter" i menuindstillingerne.
Tryk vandfilteret fast i vandbeholderen.
 6. Fyld vandbeholderen med vand op til markeringen "max", og tryk på ok.
 7. Forbind mælkeslangen med mælkesystemet og indsugningsrøret.
 8. Sæt indsugningsrørets ende i dryppladen.
 9. Stil en beholder med en kapacitet på 1 l under udløbssystemet, og tryk på ok.
- ✓ Filteret skylles, og visningen "Skylning er afsluttet." vises.
 - ✓ Apparatet er klar til brug.







Tips

- Skift vandfilteret af hygiejniske grunde.
- Med et vandfilter skal maskinen ikke afkalkes så ofte.

- Skyl det monterede vandfilter før brug ved at aftappe en kop varmt vand, hvis maskinen ikke har været benyttet i længere tid, f.eks. mens du har været på ferie.
- Vandfilteret kan købes i handlen eller via kundeservice.
→ "Tilbehør", Side 15

7.4 Udførelse af første ibrugtagning

Foretag indstillingerne for den første ibrugtagning efter strømtilslutningen. Den første ibrugtagning vises kun første gang, maskinen tændes.

1. Tænd for apparatet med .
 - ✓ Displayet viser det forudindstillede sprog.
 2. Tryk på  eller , indtil displayet viser det ønskede sprog.
 3. Tryk på ok.
 4. Fastlæg vandhårdheden.
 5. Tryk på ok.
 6. Tryk på  eller  for at indstille vandhårdheden.
 7. Tryk på ok.
 8. Rengør vandtanken, og fyld den.
 9. Tryk på ok.
 10. Scan QR-koden¹ for at få flere informationer.
 11. Tryk på ok for at montere et vandfilter nu.
 12. Tryk på  for at montere et vandfilter senere.
 13. Fyld bønnebeholderen.
 14. Tryk på ok.
 15. Tryk på ok.
- ✓ Maskinen skyller og er klar til brug.

Tip Indstillingerne kan når som helst ændres.

→ "Oversigt over grundindstillinger", Side 24

¹ Afhængigt af apparatets udstyr

7.5 Generelle henvisninger

Vær opmærksom på henvisningerne for at kunne benytte apparatet optimalt.

Bemærkninger

- Apparatet er fra fabrikken programmeret med standardindstillinger for den optimale drift.
- Maleværket er fra fabrikken indstillet til en optimal drift. Hvis kaffen kun kommer ud i dråber, eller hvis den er for tynd og har for lidt crema, kan formalingsgraden tilpasses, når maleværket kører.
→ "Indstilling af formalingsgrad", Side 22
- Under driften kan der danne sig vanddråber ved ventilationsslidserne og på tabletskaktlåget.
- Hvis apparatet ikke betjenes inden for et bestemt stykke tid, slukkes apparatet automatisk. Varigheden kan ændres i grundindstillingerne.
→ Side 23
- Der kan af tekniske grunde komme damp ud af maskinen.

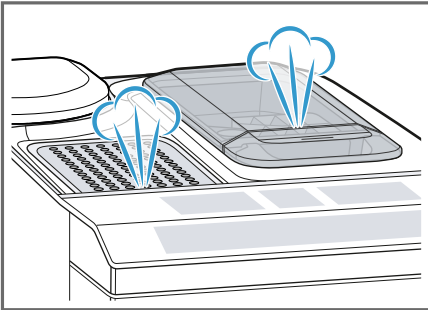

- Den første drik har endnu ikke den fulde aroma, når
 - Maskinen bruges for første gang.
 - Der er udført et serviceprogram.
 - Maskinen ikke har været i brug i en længere periode.

Drik ikke drikken.

Tip En crema med konstant fint skum opnås, efter maskinen er taget i brug, og der er brygget nogle kopper.

8 Generel betjening

8.1 Tænde eller slukke for apparatet

- ▶ Tænd eller sluk for apparatet med .

Når der tændes for apparatet, vises Siemens-logoet i displayet. Apparatet skyller automatisk, når der tændes og slukkes for det. Ved slukning damper maskinen af til rengøring i drypbakken. Under skylningsprocessen vises en dråbe i displayet. Apparatet skyller ikke, hvis apparatet stadig er varmt, når der tændes for det, eller hvis der ikke blev tilberedt en drik, før der blev slukket for det.

8.2 Driktilberedning

Læs, hvordan du tilbereder en drik efter dit valg.

ADVARSEL **Fare for skoldning!**

Frisktilberedte drikke er meget varme.

- ▶ Lad om nødvendigt drikkene køle af.
- ▶ Undgå hudkontakt med væsker og dampe, der kommer ud.

Tips



- Du kan vælge din ønskede drik direkte via hurtigvalgstasterne. Displayet viser drikken og de aktuelle indstillinger.

- Ud over de drikke, der kan tilberedes via hurtigvalgstasterne, har apparatet yderligere drikmuligheder.
→ *"Tilberedning af specielle drikke"*, Side 20
- Du kan tilpasse drikken til din personlige smag.
→ *"Indstillinger for drikke"*, Side 21

Bemærkninger

- Hvis der i ca. 5 sekunder ikke ændres nogen indstilling, forlader apparatet indstillingsmodus. Indstillingerne gemmes automatisk.
- Ved nogle indstillinger tilberedes kaffen i flere trin. Vent, indtil processen er helt afsluttet.

8.3 Tilberedning af kaffedrik fra friske bønner

1. Stil en forvarmet kop under udløbssystemet.
2. Tryk på driksymbolet for en kaffedrik uden mælk.
- ✓ Displayet viser drikken og de aktuelle indstillinger.
→ *"Indstillinger for drikke"*, Side 21
3. Ændr om nødvendigt indstillingerne:
 - Tryk på  for at tilpasse fyldningsmængden.
→ *"Tilpasning af fyldningsmængde"*, Side 22
 - Tryk på  for at tilpasse kaffestyrken.
→ *"Tilpasning af kaffestyrke"*, Side 21
4. Tryk på .

Kaffebønnerne friskmales ved hver brygning.

- ✓ Kaffen brygges og fyldes i koppen.

Tips

- Tilberedningen kan afsluttes før tid med .

- Læs, hvordan der tilberedes kaffedrikke med mælk.
→ *"Driktilberedning med mælkeskum"*, Side 20

8.4 Tilberedning af kaffedrik fra malet kaffe

BEMÆRK!



Pulverskakten kan stoppe til.

- ▶ Brug ikke kaffebønner.
- ▶ Brug ikke opløselig kaffe.
- ▶ Børst pulverresterne i pulverskakten ned i pulverskakten med en blød pensel.

Bemærk

Ved tilberedning med malet kaffe er følgende valg ikke til rådighed:

- Brygning af to kopper på en gang
- Kaffestyrke
- "doubleshot"

1. Stil en forvarmet kop under udløbssystemet.
2. Tryk på symbolet for den ønskede drik.
3. Tryk på  flere gange, indtil displayet viser "Pulverkaffe".
4. Åbn pulverskakten.
5. Påfyld maks. 2 strøgne kaffeskeer med kaffepulver, maks. 12 g.
6. Luk pulverskakten.
7. Tryk på .
- ✓ Kaffen brygges og fyldes i koppen.

Tips

- Tilberedningen kan afsluttes før tid med .
- Hvis du ønsker at tilberede flere drikke med malet kaffe, så gentag proceduren.
- Påfyld altid kaffepulveret, kort før drikken skal tilberedes.

8.5 Driktilberedning med mælkeskum

Med apparatet kan der tilberedes kaffedrikke med mælkeskum.

ADVARSEL

Fare for forbrænding!

Mælkesystemet bliver meget varmt.

- ▶ Berør aldrig det varme mælkesystem.
- ▶ Lad det varme mælkesystem køle af, før det berøres.

BEMÆRK!

Mælkerester kan tørre ud og være vanskelige at fjerne.

- ▶ Rengør mælkesystemet, efter hver gang det har været i brug.



Tips

- I stedet for mælk kan der også anvendes plantebaserede drikke, f.eks. lavet af soja.
- Mælkeskumets kvalitet afhænger af den anvendte type mælk eller den plantebaserede drik.

8.6 Tilberedning af kaffedrik med mælkeskum



Krav

- Mælkeslangen er tilsluttet.
 - Indsugningsrøret er tilsluttet.
1. Dyk indsugningsrøret ned i mælken.
 2. Stil en forvarmet kop under udløbsystemet.
 3. Tryk på driksymbolet for en kaffedrik med mælk.
 - ✓ Displayet viser drikken og de aktuelle indstillinger.
→ *"Indstillinger for drikke"*, Side 21
 4. Ændr om nødvendigt indstillingerne:

- Tryk på  for at tilpasse fyldningsmængden.
→ *"Tilpasning af fyldningsmængde"*, Side 22
- Tryk på  for at tilpasse kaffestyrken.
→ *"Tilpasning af kaffestyrke"*, Side 21
- Anvend pulverskaktten.
→ *"Tilberedning af kaffedrik fra malet kaffe"*, Side 19

5. Tryk på /□, og vent, indtil processen er afsluttet.

Mælkesystemet rengøres automatisk efter tilberedningen med en kortvarig dampstråle.

Tip Tryk på /□, hvis du ønsker at stoppe tilberedningen før tid. Tryk på , hvis du ønsker at stoppe hele tilberedningen.

8.7 Tilberedning af specielle drikke

Ud over de drikke, der kan tilberedes via hurtigvalgstasterne, har maskinen yderligere drikmuligheder.

- ▶ Tryk flere gange på .
→ *"Drikoversigt"*, Side 14

8.8 Tilberedning af mælkeskum

ADVARSEL



Fare for forbrænding!

Mælkesystemet bliver meget varmt.

- ▶ Berør aldrig det varme mælkesystem.
- ▶ Lad det varme mælkesystem køle af, før det berøres.

Krav

- Mælkeslangen er tilsluttet.
 - Indsugningsrøret er tilsluttet.
1. Dyk indsugningsrøret ned i mælken, f.eks. tetrapack.

2. Stil en forvarmet kop under udløbssystemet.
3. Tryk på  flere gange, indtil displayet viser "Mælkeskum".
4. Ændr om nødvendigt indstillingen:
 - Tryk på  for at tilpasse fyldningsmængden.
 - "Tilpasning af fyldningsmængde", Side 22
5. Tryk på \triangleright/\square .
- ✓ Mælkeskummet løber ud af udløbssystemet.
6. Tryk på \triangleright/\square for at stoppe aftapningen.

8.9 Aftapning af varmt vand

ADVARSEL



Fare for forbrænding!

Mælkesystemet bliver meget varmt.

- ▶ Berør aldrig det varme mælkesystem.
- ▶ Lad det varme mælkesystem køle af, før det berøres.

Bemærk: Hvis mælkesystemet ikke er rengjort, kan der komme små mængder mælk ud sammen med vandet.

Krav

- Mælkesystemet er rengjort.
 - Mælkeslangen er trukket af.
1. Stil en forvarmet kop under udløbssystemet.
 2. Tryk på  flere gange, indtil displayet viser "Varmt vand".
 3. Ændr om nødvendigt indstillingen:
 - Tryk på  for at tilpasse fyldningsmængden.
 - "Tilpasning af fyldningsmængde", Side 22
 4. Tryk på \triangleright/\square .

Når meldingen "Mælkeslange trækkes af." vises, så træk mælkeslangen af, og tryk på \triangleright/\square .

- ✓ Der løber varmt vand ud af udløbssystemet.
- 5. Tryk på \triangleright/\square for at stoppe aftapningen.

8.10 Indstillinger for drikke

Tilbered en drik efter din smag.

Tilpasning af kaffestyrke

1. Tryk på symbolet for den ønskede drik.
2. Tryk på \emptyset for at vælge kaffestyrken.

Der kan vælges følgende kaffestyrker:

- "mild"
- "normal"
- "stærk"
- "meget stærk"
- "doubleshot"

Bemærk: Indstillingen "doubleshot" er ikke til rådighed i forbindelse med alle drikke og drikke mængder.

Tip tilfælde af en stor fyldningsmængde vælges en høj kaffestyrke for at opnå en intensiv kaffesmag.

Valg af pulverkaffe

1. Tryk på symbolet for den ønskede drik.
2. Tryk på \emptyset flere gange, indtil displayet viser "Pulverkaffe".
 - "Tilberedning af kaffedrik fra malet kaffe", Side 19

aromaDouble Shot

Der kan tilberedes en ekstra stærk kaffe ved at benytte indstillingen "doubleshot".

Jo længere kaffen brygges, desto flere bitterstoffer og uønskede aromaer indeholder den færdige kaffe. Bitterstoffer og uønskede aromaer forrin-

ger kaffens smag og dens skånsomhed over for maven. Når halvdelen af mængden er tilberedt, males og brygges der igen kaffebønner for at sikre, at der kun frigives velsmagende aromastoffer, der er skånsomme for maven.

Bemærk: Indstillingen "doubleshot" er ikke til rådighed i forbindelse med alle drikke og drikmængder.

Tilpasning af fyldningsmængde

1. Tryk på symbolet for den ønskede drik.
2. Tryk på  flere gange, indtil displayet viser den ønskede fyldningsmængde.



Tilberedning af to kopper på en gang

Afhængigt af apparatets type kan der tilberedes to kopper samtidigt i forbindelse med bestemte drikke.

Bemærk

Funktionen "Brygning af to kopper på en gang" er ikke til rådighed for følgende valg:

- "Pulverkaffe"
- "doubleshot"
- Fyldningsmængde mindre end 35 ml

1. Tryk på symbolet for den ønskede drik.
 2. Tryk på .
- ✓ Displayet viser indstillingen.
3. Stil to kopper til venstre og højre under udløbssystemet.
 4. Tryk på .

- Drikken tilberedes i 2 trin. Bønnerne males i 2 maleprocesser.
- ✓ Drikken brygges og løber derefter ned i koppen.
5. Vent, indtil processen er afsluttet.

8.11 Maleværk

Maskinen har et indstilleligt maleværk, hvormed formalingsgraden for kaffebønnerne kan tilpasses individuelt.

Indstilling af formalingsgrad

Indstil den ønskede formalingsgrad, mens kaffebønnerne males.

ADVARSEL Fare for tilskadekomst!



Maleværket roterer.

- ▶ Stik aldrig fingrene ind i maleværket.

BEMÆRK!

Fare for en skade på maleværket. Maleværket kan blive beskadiget som følge af forkert indstilling af formalingsgraden.

- ▶ Indstil kun formalingsgraden, når maleværket kører.
- ▶ Indstil formalingsgraden trinvist med drejeknappen.

| Formalingsgrad | Indstilling |
|--|--|
| Fin formalingsgrad til lysristede bønner | Drej drejeknappen mod uret.  |
| Grov formalingsgrad til mørkristede bønner | Drej drejeknappen med uret.  |

Indstillingen af formalingsgraden har først virkning efter den næste kop kaffe.

Tip Hvis kaffen kun kommer ud i dråber, indstilles en grovere formalingsgrad.

Hvis kaffen er for tynd og har for lidt crema, indstilles en finere formalingsgrad.

9 Børnesikring

Maskinen kan spærres for at beskytte børn mod skoldninger og forbrændinger.

9.1 Aktivering af børnesikring

Krav: Maskinen er tændt.

- ▶ Tryk på  i mindst 3 sekunder.
- ✓ Displayet viser "Børnesikring aktiv". Tryk 3 sek. på "m|" for at slukke".

9.2 Deaktivering af børnesikring

- ▶ Tryk på  i mindst 3 sekunder.
- ✓ Børnesikringen er deaktiveret.

10 Kopvarmer¹

Kopperne kan forvarmes med kopvarmeren.

10.1 Aktivering og deaktivering af kopvarmer¹

ADVARSEL

Fare for forbrænding!

Kopvarmeren¹ bliver meget varm.

- ▶ Berør aldrig den varme kopvarmer¹.
- ▶ Lad den varme kopvarmer¹ køle af, før den berøres.







Tip Stil kopperne med kopbunden på kopvarmeren¹ for at opvarme kopperne optimalt.

- ▶ Aktivér eller deaktivér kopvarmeren¹ i grundindstillingerne.

11 Grundindstillinger

Apparatets grundindstillinger kan tilpasses efter egne ønsker og behov, og der kan åbnes ekstra funktioner.

11.1 Ændring af grundindstillinger

1. Tryk på .
2. Vælg den ønskede grundindstilling med  eller , og tryk på ok.
- ✓ Displayet viser indstillingsmulighederne, og navigationssymbolerne lyser. Displayet markerer den aktuelle indstilling.
3. Træf det ønskede valg med  eller , og tryk på ok.
- ✓ Indstillingen er gemt.
4. Gå tilbage med .
5. Tryk på  for at forlade menuen.

¹ Afhængigt af apparatets udstyr

11.2 Oversigt over grundindstillinger

Her findes en oversigt over grundindstillingerne.

| Indstilling | Valgmuligheder | Beskrivelse |
|------------------------|--|--|
| Rengøring | Mælkesystem Afkalkning Rengøring calc'nClean | Start serviceprogrammer. → "Serviceprogrammer", Side 28 |
| Kopvarmer ¹ | Kopvarmer fra ² Kopvarmer til | Tænd eller sluk for kopvarmeren. → "Kopvarmer", Side 23 |
| Vandfilter | Nyt filter Intet filter | Indstil anvendelse af vandfilteret. |
| Kaffetemperatur | normal høj maks. | Indstil temperatur for kaffedrikke. Bemærk: Indstillingen er aktiv for alle tilberedningstyper. |
| Sprog | Se valgmulighederne på apparatet | Indstil menusprog. Ændringer kan ses umiddelbart i displayet. |
| Auto. slukning | Se valgmulighederne på apparatet | Indstil hvor lang tid, der skal gå, inden maskinen slukker automatisk efter, der sidst er tilberedt en drik. |
| Vandets hårdhed | 1 (blødt) 2 (mellem) 3 (hårdt) 4 (meget hårdt) ² Afkalkningsanlæg | Indstil maskinen til vandhårdheden på opstillingsstedet. |
| Statistikker | Se valgmulighederne på apparatet | Vis antal tilberedte kopper. |
| Tastelyd | Tastelyd til ² Tastelyd fra | Aktivér eller deaktivér tastelyd. |
| Startskylning | <ul style="list-style-type: none"> ■ Startskylning fra ■ Startskylning til | Koppen under udløbssystemet fyldes ikke med skyllevand, når der tændes. |

¹ Afhængigt af apparatets udstyr

² Fabriksindstilling (kan afvige afhængigt af apparatets type)

| Indstilling | Valgmuligheder | Beskrivelse |
|---|--|---|
| How-to-videoer | Displayet viser en QR-kode. | Scan QR-koden, og se vejledningsfilm på internettet. |
| Fabriksindstilling | Nulstil alt? Fortsæt: OK Afbryd: ← | Nulstil indstillinger til fabriksindsand. Bemærk: Alle personlige indstillinger slettes og nulstilles til fabriksindstillingerne. |
| Oplysninger om apparat | Licensinformation | Vis FOSS-licenstekst. |
| ¹ Afhængigt af apparatets udstyr | | |
| ² Fabriksindstilling (kan afvige afhængigt af apparatets type) | | |

12 Rengøring og pleje

Rengør og plej maskinen omhyggeligt, så maskinen forbliver funktionsdygtig længe.

12.1 Egnethed til opvaskemaskine

Læs hvilke dele, der kan rengøres i opvaskemaskinen.

BEMÆRK!

Nogle dele er temperaturfølsomme og kan blive beskadiget, hvis de rengøres i opvaskemaskinen.

- ▶ Læs og følg brugsanvisningen til opvaskemaskinen.
- ▶ Rengør kun dele i opvaskemaskinen, der er egnet til det.
- ▶ Anvend kun programmer, der ikke opvarmer delene til over 60 °C.

Egnet til opvaskemaskinen

- Drypplade
- Drypgitter
- Beholder til kaffegrums
- Mekanisk niveauindikator
- Mælkesystem med adapter
- Pulverskakt med klap



Ikke egnet til opvaskemaskinen



- Drypskål
- Vandbeholder
- Låg til vandbeholder
- Bryggeenhed
- Afdækning til drikudløb

12.2 Rengøringsmiddel

Anvend kun egnede rengøringsmidler.

BEMÆRK!

Uegnede rengøringsmidler kan beskadige apparatets overflader.

- ▶ Der må ikke anvendes stærke eller skurende rengøringsmidler.
- ▶ Brug ikke rengøringsmidler, der indeholder alkohol eller sprit.
- ▶ Brug ikke hårde skuresvampe eller rengøringsssvampe.

Uegnede rengøringsmidler og afkalkningsmidler kan beskadige maskinen.

- ▶ Brug ikke ren citronsyre, eddike eller midler, der indeholder eddike, til afkalkning.
- ▶ Brug ikke afkalkningsmiddel med fosforsyre.

da Rengøring og pleje

- ▶ Brug kun afkalkningstabletter og rensetabletter, der er udviklet specielt til maskinen.
→ "Tilbehør", Side 15

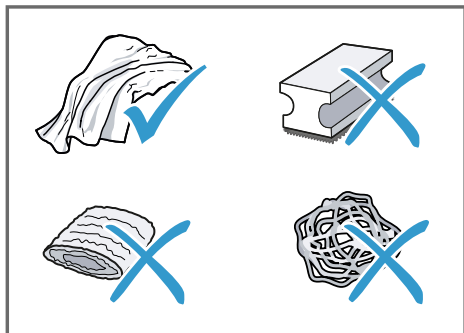

Tips

- Vask nye svampeklude grundigt for at fjerne eventuelle salte i dem. Salte kan forårsage rustfilm på overflader af rustfrit stål.
- Fjern altid straks rester af kalk, kaffe, mælk, rengørings- og afkalkningsmidler for at forhindre, at der dannes korrosion.

12.3 Rengøring af apparatet

⚠ ADVARSEL

Fare for elektrisk stød!

Indtrængende fugtighed kan forårsage et elektrisk stød.

- ▶ Dyp aldrig apparatet eller nettilslutningsledningen i vand.
- ▶ Der må ikke løbe væske over på apparatets stikforbindelse.
- ▶ Brug ikke damprensere eller højtryksrensere til at rengøre apparatet.

⚠ ADVARSEL

Fare for forbrænding!

Nogle apparatdele bliver meget varme.

- ▶ Berør aldrig de varme apparatdele.
- ▶ Lad de varme apparatdele køle af efter brug, før de berøres.

1. Afbryd apparatets forbindelse til strømnettet.
2. Rengør huset, højglansoverfladerne og betjeningsfeltet med en mikrofiberklud.
3. Rengør udløbssystemet med en blød fugtig klud efter driktilberedningen.
4. Skyl vandtanken med friskt, rent vand.
5. Hvis maskinen ikke er benyttet i længere tid, f.eks. på grund af ferie, så rengør hele maskinen inkl. bevægelige dele som f.eks. bryggeenhed og vandtank.

Bemærk: Maskinen skyller automatisk, hvis maskinen tændes i kold tilstand eller slukkes efter tilberedningen af kaffe. Systemet rengør således sig selv.

12.4 Rengøring af drypskål og beholder til kaffegrums

Rengør og tøm drypbakken og beholderen til kaffegrums dagligt for at undgå aflejringer.

1. Adskil mælkeslangen fra udløbssystemet.
2. Åbn døren.
3. Træk drypbakken og beholderen til kaffegrums fremad og ud.
4. Tag dryppladen af, og rengør den.
5. Tøm og rengør drypbakken og beholderen til kaffegrums.
6. Rengør det indvendige af maskinen og drypbakkeholderen.

7. Tip

Hvis de to holdere trykkes indad, kan den mekaniske niveauindikator nemmere tages af.

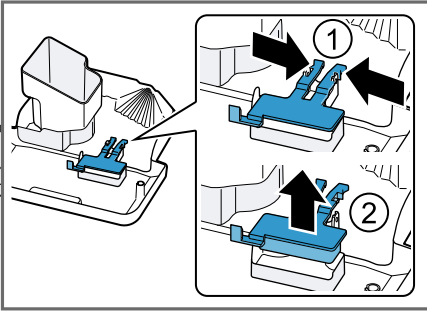

Afmontér den mekaniske niveauindikator, og rengør den med en fugtig klud.

8. Saml drypbakken, dryppladen, beholderen til kaffegrums og den mekaniske niveauindikator, og sæt dem i maskinen.
9. Luk døren.

12.5 Rengøring af pulver-skakt

Tip Pulverskakten kan rengøres i opvaskemaskinen.

1. Træk pulverskakten ud ved at tage fat i den åbnede klap.
→ Fig. **11**
2. Rengør pulverskakten med opvaskemiddel.
→ Fig. **12**
3. Tør pulverskakten, og sæt den i maskinen.

12.6 Rengøring af mælkesystem

Rengør mælkesystemet med regelmæssige mellemrum. Følg billedvejledningen i begyndelsen af brugsanvisningen.

⚠ ADVARSEL **Fare for forbrænding!**

Mælkesystemet bliver meget varmt.

- ▶ Berør aldrig det varme mælkesystem.
- ▶ Lad det varme mælkesystem køle af, før det berøres.

BEMÆRK!

Apparatet kan blive beskadiget som følge af forkert rengøring.

- ▶ Kom ikke afdækningen til udløbsystemet i opvaskemaskinen.

→ Fig. **14** - **22**

12.7 Rengøring af bryggeenhed

Tag regelmæssigt bryggeenheden ud, og rengør den som supplement til den automatiske skylning. Følg billedvejledningen i begyndelsen af brugsanvisningen.

⚠ ADVARSEL **Fare for forbrænding!**

Nogle apparatdele bliver meget varme.

- ▶ Berør aldrig de varme apparatdele.
- ▶ Lad de varme apparatdele køle af efter brug, før de berøres.

BEMÆRK!

Bryggeenheden kan blive beskadiget som følge af forkert rengøring.

- ▶ Anvend ikke opvaskemiddel.
- ▶ Anvend ikke rengøringsmidler, der indeholder eddike eller syre.
- ▶ Må ikke rengøres i opvaskemaskinen.

→ Fig. **23** - **31**

Bemærk: Døren kan kun lukkes, når bryggeenheden og drypbakken er sat korrekt i.

12.8 Serviceprogrammer

Efter bestemte tidsintervaller anbefaler maskinen dig at benytte serviceprogrammerne. Anvend serviceprogrammerne til at rengøre maskinen grundigt.

BEMÆRK!

Forkert eller ikke rettidigt udført rengøring og afkalkning kan beskadige apparatet.

- ▶ Udfør straks afkalkning efter anvisning.
- ▶ Kom kun rensetabletter i pulver-skakten.
- ▶ Kom ikke afkalkningstabletter eller andre midler i pulverskakten.

Bemærkninger

- Displayet viser, hvor langt proceduren er nået.
- Hvis maskinen ikke blev afkalket rettidigt, viser displayet "Afkalkning overskredet. Maskine er spærret. Tryk på menu i 3 sek."
- Hvis maskinen er spærret, kan den først betjenes igen efter udført afkalkning.
- Hvis serviceprogrammet afbrydes utilsigtet, skal det nulstilles.
→ "Nulstilling af serviceprogrammer", Side 28

Tips

- Hvis der anvendes et vandfilter, forlænges tidsintervallet, indtil der skal udføres et serviceprogram.
- "Afkalkning" og "Rengøring" kan udføres sammenfattet med serviceprogrammet "calc'nClean".
- Rengør maskinen umiddelbart efter et serviceprogram med en blød fugtig klud for at fjerne rester af afkalkningsmidlet og forebygge korrosion.

Anvendelse af serviceprogrammer

Bemærkninger

- Hvis serviceprogrammet "Rengøring" anvendes, rengøres bryggeenheden først.
→ "Rengøring af bryggeenhed", Side 27
- Hvis serviceprogrammet "Afkalkning" eller "calc'nClean" anvendes, rengøres bryggeenheden først, og afkalkningsopløsningen forberedes.
 1. Tryk på .
 2. Vælg "Rengøring" med \vee og \wedge , og tryk på ok.
 3. Med \vee og \wedge vælges det ønskede program, og der trykkes på ok, f.eks. "Afkalkning".
- ✓ Displayet guider en gennem programmet.

Forberedelse af afkalkningsopløsning

1. Fyld en beholder med 0,5 l lunkent vand.
2. Kom en afkalkningstablet i vandet, og rør rundt, indtil tabletten er fuldstændigt opløst.

Nulstilling af serviceprogrammer

Udfør følgende trin, hvis et serviceprogram blev afbrudt, f.eks. på grund af et strømsvigt.

1. Tøm beholderen, og sæt indsugningsrørets ende i beholderen.
2. Skyl vandbeholderen.
3. Fyld vandbeholderen op til markeringen "max" med friskt vand uden kulsyre.
4. Tryk på ok.
- ✓ Maskinen skylles i ca 2 minutter.
5. Tøm drypskålen, og rengør den.
6. Sæt drypskålen i, og luk døren.
7. Start serviceprogrammet igen.

13 Afhjælpning af fejl

Mindre fejl ved apparatet kan afhjælpes selv. Læs oplysningerne om fejlfhjælpning, inden kundeservice kontaktes. Sådan undgås unødige omkostninger.



ADVARSEL

Fare for elektrisk stød!

Ukorrekte reparationer er farlige.

- ▶ Kun fagpersonale, der er uddannet til det, må udføre reparationer på apparatet.
- ▶ Der må kun anvendes originale reservedele til reparation af apparatet.
- ▶ Hvis nettilslutningsledningen til apparatet bliver beskadiget, skal den udskiftes af producenten, producentens kundeservice eller en lignende kvalificeret person for at undgå, at der opstår fare.

| Fejl | Årsag og fejlfhjælpning |
|--|---|
| Apparatet reagerer ikke længere. | Apparatet har en fejl. <ol style="list-style-type: none"> 1. Træk netstikket ud, og vent 60 sekunder. 2. Sæt netstikket i. |
| Der kommer kun vand ud af maskinen, men ingen kaffe. | Maskinen registrerer ikke, at en bønnebeholder er tom. <ul style="list-style-type: none"> ▶ Påfyld kaffebønner. Kaffeskakten på bryggeenheden er stoppet til. <ul style="list-style-type: none"> ▶ Rengør bryggeenheden. Bønnerne er for fedtede og falder ikke ned i maleværket. <ul style="list-style-type: none"> ▶ Bank let på bønnebeholderen. ▶ Skift kaffesorten. ▶ Anvend ikke fedtede bønner. ▶ Rengør den tomme bønnebeholder med en fugtig klud. Bryggeenheden er ikke sat korrekt i. <ul style="list-style-type: none"> ▶ Skub bryggeenheden helt bagud. |
| Der kommer ikke mælkeskum ud af maskinen. | Mælkesystemet er snavset. <ul style="list-style-type: none"> ▶ Rengør mælkesystemet i opvaskemaskinen. Mælkerøret er ikke dykket ned i mælken. <ul style="list-style-type: none"> ▶ Anvend mere mælk. ▶ Kontrollér, om mælkerøret er dykket ned i mælken. Maskinen er kraftigt tilkalket. <ul style="list-style-type: none"> ▶ Afkalk apparatet. |
| Mælkesystemet suger ikke mælk ind. | Mælkesystemet er ikke samlet korrekt. <ul style="list-style-type: none"> ▶ Saml mælkesystemet korrekt. |

| Fejl | Årsag og fejlfhjælpning |
|--|--|
| Mælkesystemet suger ikke mælk ind. | Mælkerøret er ikke dykket ned i mælken. <ul style="list-style-type: none"> ▶ Anvend mere mælk. ▶ Kontrollér, om mælkerøret er dykket ned i mælken. |
| Mælkeskummet er for koldt. | Mælken er for kold. <ul style="list-style-type: none"> ▶ Anvend lunken mælk. |
| Der kommer ikke varmt vand ud af maskinen. | Mælkesystemet er snavset. <ul style="list-style-type: none"> ▶ Rengør mælkesystemet i opvaskemaskinen. |
| Der kommer ingen drik ud af maskinen. | Der er luft i vandfilteret. <ol style="list-style-type: none"> 1. Hold vandfilteret dykket ned i vand med åbningen opad, indtil der ikke længere slipper luftbobler ud. 2. Montér filteret igen. → <i>"Montér vandfilteret, og aktivér det", Side 16</i> <ul style="list-style-type: none"> ▶ Tryk vandfilteret lige og fast ned i vandbeholderens tilslutning. <p>Afkalkningsmiddelrester tilstopper vandbeholderen.</p> <ol style="list-style-type: none"> 1. Tag vandbeholderen af. 2. Rengør vandbeholderen grundigt. |
| Der findes neddryppet vand på den indvendige maskinbund. | Drypskålen er fjernet for tidligt. <ul style="list-style-type: none"> ▶ Vent nogle sekunder med at fjerne drypskålen, efter at sidste drik er blevet tilberedt. |
| Bryggeenheden kan ikke tages ud. | Bryggeenheden er ikke i udtagningsposition. <ul style="list-style-type: none"> ▶ Tænd for apparatet igen. |
| Apparatet kan ikke betjenes. Skift displayvisninger. | Maskinen er i demotilstand. <ol style="list-style-type: none"> 1. Tag vandbeholderen ud, og fyld den med frisk koldt vand. 2. Sæt vandbeholderen i igen. |
| Maleværket starter ikke. | Apparatet er for varmt. <ol style="list-style-type: none"> 1. Afbryd strømmen til apparatet. 2. Vent 1 time for at lade apparatet køle af. |
| Maleværket maler ikke bønner, selvom bønnebeholderen er fyldt. | Bønnerne er for fedtede og falder ikke ned i maleværket. <ul style="list-style-type: none"> ▶ Bank let på bønnebeholderen. ▶ Skift kaffesorten. ▶ Anvend ikke fedtede bønner. ▶ Rengør den tomme bønnebeholder med en fugtig klud. |
| Displayvisningen "Luk" vises, selvom døren er lukket. | Døren er ikke lukket korrekt. <ul style="list-style-type: none"> ▶ Tryk døren fast til. |

| Fejl | Årsag og fejlfhjælpning |
|--|---|
| Displayvisningen "Luk" vises, selvom døren er lukket. | Apparatet er for varmt. <ol style="list-style-type: none"> 1. Afbryd strømmen til apparatet. 2. Vent 1 time for at lade apparatet køle af. |
| Displayvisningen "Drypbakke tømmes og monteres igen." vises, selvom drypbakken er tom. | Maskinen er slukket og registrerer ikke tømning. <ol style="list-style-type: none"> 1. Tænd for maskinen, og tag drypskålen ud. 2. Sæt drypskålen i igen. <p>Drypskålen er snavset.</p> <ul style="list-style-type: none"> ▶ Rengør drypskålen grundigt. |
| Displayvisningen "Vandtank fyldes" vises, selvom vandtanken er fyldt. | Vandbeholderen er sat forkert i. <ul style="list-style-type: none"> ▶ Sæt vandbeholderen korrekt i. <p>Svømmer i vandbeholder hænger fast.</p> <ol style="list-style-type: none"> 1. Tag vandbeholderen af. 2. Rengør vandbeholderen grundigt. <p>Der er kulsyreholdigt vand i vandbeholderen.</p> <ul style="list-style-type: none"> ▶ Fyld vandbeholderen med friskt postevand. <p>Nyt vandfilter blev ikke skyllet iht. vejledningen.</p> <ol style="list-style-type: none"> 1. Skyl vandfilteret iht. vejledningen. → <i>"Montér vandfilteret, og aktivér det", Side 16</i> 2. Tag vandfilteret i brug. <p>Der er luft i vandfilteret.</p> <ol style="list-style-type: none"> 1. Hold vandfilteret dykket ned i vand med åbningen opad, indtil der ikke længere slipper luftbobler ud. 2. Montér filteret igen. → <i>"Montér vandfilteret, og aktivér det", Side 16</i> <p>Vandfilteret er gammelt.</p> <ul style="list-style-type: none"> ▶ Montér et nyt vandfilter. <p>Kalkaflejringer i vandbeholderen tilstopper systemet.</p> <ol style="list-style-type: none"> 1. Rengør vandbeholderen grundigt. 2. Start afkalkningsprogrammet. |
| Displayvisningen "Bryggeenheden rengøres, monteres igen, og dørene lukkes." vises. | Bryggeenheden er snavset. <ul style="list-style-type: none"> ▶ Rengør bryggeenheden. <p>Bryggeenhedens mekanisme går trægt.</p> <ul style="list-style-type: none"> ▶ Rengør bryggeenheden. <p>Der er for meget kaffepulver i bryggeenheden.</p> <ul style="list-style-type: none"> ▶ Brug maks. 2 strøgne pulverskeer med kaffepulver. |
| Displayvisningen "Spænding (V) ikke korrekt." vises. | Der er problemer med spændingsforsyningen. <ul style="list-style-type: none"> ▶ Brug kun apparatet med 220 - 240 V. |

| Fejl | Årsag og fejlfhjælpning |
|---|---|
| Displayvisningen "Maskine genstartes." vises. | Bryggeenheden er meget snavset eller kan ikke tages ud. <ul style="list-style-type: none">▶ Genstart maskinen.▶ Rengør bryggeenheden. |
| | Apparatet har en fejl. <ol style="list-style-type: none">1. Træk netstikket ud, og vent 60 sekunder.2. Sæt netstikket i. |
| Displayvisningen "calc'nClean" vises meget ofte. | Blødgjort vand indeholder stadig små mængder kalk. <ol style="list-style-type: none">1. Montér et nyt vandfilter. → <i>"Montér vandfilteret, og aktivér det"</i>, Side 162. Indstil en passende vandhårdhed. |
| | Der er anvendt forkert eller for lidt afkalkningsmiddel. <ul style="list-style-type: none">▶ Anvend udelukkende egnede tabletter til afkalkning. |
| | Serviceprogram er ikke udført helt. <ul style="list-style-type: none">▶ Nulstil serviceprogrammet. → <i>"Nulstilling af serviceprogrammer"</i>, Side 28 |
| Stærkt svingende kvalitet af kaffe eller mælkeskum. | Maskinen er tilkalket. <ul style="list-style-type: none">▶ Afkalk apparatet. |
| Svingende kvalitet af mælkeskum. | Kvaliteten af mælkeskummet afhænger af den anvendte type mælk eller den plantebaserede drik. <ul style="list-style-type: none">▶ Optimér resultatet ved at vælge en passende type mælk eller plantebaseret drik. |
| Der kommer ikke kaffe ud, eller den kommer kun ud i dråber. | Formalingsgraden er indstillet for fint. <ul style="list-style-type: none">▶ Indstil en grovere formalingsgrad. → <i>"Indstilling af formalingsgrad"</i>, Side 22 |
| Den indstillede fyldningsmængde nås ikke. | Maskinen er kraftigt tilkalket. <ul style="list-style-type: none">▶ Afkalk apparatet. |
| | Der er luft i vandfilteret. <ol style="list-style-type: none">1. Hold vandfilteret dykket ned i vand med åbningen opad, indtil der ikke længere slipper luftbobler ud.2. Montér filteret igen. → <i>"Montér vandfilteret, og aktivér det"</i>, Side 16 |
| | Maskinen er snavset. <ul style="list-style-type: none">▶ Rengør bryggeenheden.▶ Afkalk og rengør maskinen. |
| | Kaffestyrken er indstillet for højt. <ul style="list-style-type: none">▶ Reducér kaffestyrken til f.eks. "normal". → <i>"Tilpasning af kaffestyrke"</i>, Side 21 |

| Fejl | Årsag og fejlfhjælpning |
|---|---|
| Kaffen har ingen crema. | Kaffesorten er ikke optimal. <ul style="list-style-type: none"> ▶ Anvend en kaffesort med en større andel af Robustabønner. ▶ Brug bønner med en mørkere ristning. |
| | Kaffebønnerne er ikke længere friskristede. <ul style="list-style-type: none"> ▶ Brug friske bønner. |
| | Formalingsgraden passer ikke til de anvendte kaffebønner. <ul style="list-style-type: none"> ▶ Indstil en finere formalingsgrad. → "<i>Indstilling af formalingsgrad</i>", Side 22 |
| Kaffen er for sur. | Formalingsgraden er indstillet for groft. <ul style="list-style-type: none"> ▶ Indstil en finere formalingsgrad. → "<i>Indstilling af formalingsgrad</i>", Side 22 |
| | Kaffesorten er ikke optimal. <ul style="list-style-type: none"> ▶ Anvend en kaffesort med en større andel af Robustabønner. ▶ Brug bønner med en mørkere ristning. |
| Kaffen er for bitter. | Formalingsgraden er indstillet for fint. <ul style="list-style-type: none"> ▶ Indstil en grovere formalingsgrad. → "<i>Indstilling af formalingsgrad</i>", Side 22 |
| | Kaffesorten er ikke optimal. <ul style="list-style-type: none"> ▶ Skift kaffesorten. |
| Kaffen smager brændt. | Formalingsgraden er indstillet for fint. <ul style="list-style-type: none"> ▶ Indstil en grovere formalingsgrad. → "<i>Indstilling af formalingsgrad</i>", Side 22 |
| | Kaffesorten er ikke optimal. <ul style="list-style-type: none"> ▶ Skift kaffesorten. |
| | Kaffetemperaturindstillingen er for høj. <ul style="list-style-type: none"> ▶ Indstil en lavere kaffetemperatur. → "<i>Oversigt over grundindstillinger</i>", Side 24 |
| Kaffegrumset er ikke kompakt og for vådt. | Formalingsgraden er ikke indstillet optimalt. <ul style="list-style-type: none"> ▶ Indstil en grovere eller finere formalingsgrad. → "<i>Indstilling af formalingsgrad</i>", Side 22 |
| | Der er for lidt kaffepulver. <ul style="list-style-type: none"> ▶ Brug 2 strøgne måleskeer kaffepulver. |
| | Bønnerne er fedtede. <ul style="list-style-type: none"> ▶ Brug en anden bønnesort. |

14 Transport, opbevaring og bortskaffelse

14.1 Aktivering af frostsikring



Beskyt dit apparat mod frostpåvirkning under transport og opbevaring.

BEMÆRK!

Væskerester i apparatet kan beskadige apparatet under transport eller opbevaring.

- ▶ Tøm ledningssystemet før transport eller opbevaring.

Krav

- Apparatet er klar til brug.
 - Vandbeholderen er fyldt.
1. Fjern mælkebeholderen.
 2. Rengør bryggeenheden.
 3. Stil en stor beholder under udløbssystemet.
 4. Tryk på  flere gange, indtil displayet viser "Mælkeskum".
 5. Tryk på  flere gange, indtil displayet viser 240 ml.
 6. Tryk på /□.
 7. Vent indtil, der kommer damp ud af maskinen.
 8. Tag vandbeholderen af.
 - ✓ Maskinen tømmes automatisk.
 9. Når meddelelsen "Vandtank fyldes" vises, ignoreres meddelelsen.
 10. Tøm og rengør vandbeholderen og drypbakken.
 11. Sæt vandbeholderen og drypbakken i.
 12. Sluk for apparatet, og afbryd strømmen til det.

14.2 Bortskaffelse af udtjent apparat

Ved miljørigtig bortskaffelse kan værdifulde råstoffer genindvindes.

1. Træk netttilslutningsledningens netstik ud.
2. Skær netttilslutningsledningen over.
3. Bortskaf apparatet miljørigtigt.

Hvis der er tvivl om genbrugsordningerne, og om hvor genbrugspladserne er placeret, så kan forhandleren, kommunen eller de kommunale myndigheder kontaktes for at få yderligere information.



Dette apparat er klassificeret iht. det europæiske direktiv 2012/19/EU om affald af elektrisk- og elektronisk udstyr (waste electrical and electronic equipment - WEEE). Dette direktiv angiver rammerne for indlevering og recycling af kasserede apparater gældende for hele EU.

15 Kundeservice

Funktionsrelevante originale reservedele iht. den pågældende forordning om miljøvenligt design kan fås hos vores kundeservice i en periode på mindst 7 år fra apparatets markedsføring i Det Europæiske Økonomiske Samarbejdsområde.

Bemærk: Anvendelse af kundeservice er gratis inden for rammerne af producentens garantibetingelser.

Der findes detaljerede oplysninger om garantiperiode og garantibetingelser for det aktuelle land hos vores kundeservice, den lokale forhandler og på vores hjemmeside.

Hav apparatets produktnummer (E-Nr.) og fabrikationsnummer (FD-Nr.) parat, hvis du kontakter kundeservice.

Kontaktdata for kundeservice findes i vedlagte liste over kundeserviceafdelinger eller på vores hjemmeside.

15.1 Produktnummer (E-Nr.) og fabrikationsnummer (FD-Nr.)

Produktnummeret (E-Nr.) og fabrikationsnummeret (FD-Nr.) findes på apparatets typeskilt.

Skriv dataene ned, så du hurtigt kan finde apparatets data og telefonnummeret til kundeservice.

16 Tekniske data

| | |
|----------|-----------------|
| Spænding | 220– 240 V ~ |
|----------|-----------------|

| | |
|---|---------|
| Frekvens | 50 Hz |
| Tilslutningsværdi | 1500 W |
| Maksimalt pumpetryk, statisk | 15 bar |
| Maksimal kapacitet for vandbeholderen (uden filter) | 1,7 l |
| Maksimal kapacitet for bønnebeholderen | 270 g |
| Elledningens længde | 100 cm |
| Apparatets højde | 37,3 cm |
| Apparatets bredde | 27,6 cm |
| Apparatets dybde | 45,2 cm |
| Vægt, tom | 8-9 kg |
| Maleværkstype | Keramik |

For mer informasjon, se Digital brukerhåndbok.



Innholdsfortegnelse

| | | | |
|--|-----------|---|-----------|
| 1 Sikkerhet..... | 38 | 8.2 Tilberedning av drikk..... | 46 |
| 1.1 Generelle merknader..... | 38 | 8.3 Tilberede kaffedrikk av ferske bønner | 47 |
| 1.2 Korrekt bruk | 38 | 8.4 Tilberede kaffedrikk av malt kaffe..... | 47 |
| 1.3 Begrensning av brukerkretsen..... | 38 | 8.5 Tilberede drikker med melkeskum..... | 47 |
| 1.4 Sikkerhetshenvisninger | 38 | 8.6 Tilberede kaffedrikk med melkeskum..... | 48 |
| 2 Miljøvern og innsparing..... | 41 | 8.7 Tilberede spesielle drikker | 48 |
| 2.1 Avfallsbehandling av emballasje | 41 | 8.8 Tilberede melkeskum..... | 48 |
| 2.2 Energisparing | 41 | 8.9 Lage varmt vann..... | 49 |
| 3 Oppstilling og tilkobling | 41 | 8.10 Drikkeinnstillinger | 49 |
| 3.1 Leveringsomfang..... | 41 | 8.11 kvern..... | 50 |
| 3.2 Oppstilling og tilkopling av apparatet | 41 | 9 Barnesikring..... | 50 |
| 4 Bli kjent med..... | 42 | 9.1 Aktivere barnesikringen..... | 50 |
| 4.1 Apparat..... | 42 | 9.2 Deaktivere barnesikringen | 51 |
| 4.2 Betjeningsfelt..... | 42 | 10 Koppvarmer¹..... | 51 |
| 4.3 Display..... | 42 | 10.1 Aktivere og deaktivere koppvarmeren ¹ | 51 |
| 5 Oversikt over drikker | 42 | 11 Grunninnstillingene | 51 |
| 6 Tilbehør..... | 43 | 11.1 Endring av grunninnstillingene | 51 |
| 7 Før første gangs bruk | 44 | 11.2 Oversikt over grunninnstillingene..... | 52 |
| 7.1 Klargjøre og rengjøre apparatet | 44 | 12 Rengjøring og pleie..... | 53 |
| 7.2 Kontrollere vannets hardhet ... | 44 | 12.1 Egnethet for oppvaskmaskin..... | 53 |
| 7.3 Vannfilter ¹ | 44 | 12.2 Rengjøringsmiddel | 53 |
| 7.4 Ta apparatet i bruk for første gang | 45 | 12.3 Rengjøring av apparatet..... | 54 |
| 7.5 Generell informasjon | 45 | 12.4 Rengjøring av dryppskålen og kaffegrutbeholderen..... | 54 |
| 8 Grunnleggende betjening..... | 46 | | |
| 8.1 Slå apparatet på eller av | 46 | | |

¹ Avhengig av apparatets utstyr

| | |
|--|-----------|
| 12.5 Rengjøring av pulversjakten.. | 55 |
| 12.6 Rengjøring av melkesys- temet..... | 55 |
| 12.7 Rengjør bryggeenheten..... | 55 |
| 12.8 Serviceprogrammer..... | 55 |
| 13 Utbedring av feil..... | 57 |
| 14 Transport, oppbevaring og avfallsbehandling..... | 62 |
| 14.1 Aktivere frostbeskyttelsen | 62 |
| 14.2 Avfallsbehandling av gammelt apparat..... | 62 |
| 15 Kundeservice | 62 |
| 15.1 Produktnummer (E-Nr.) og produksjonsnummer (FD) | 63 |
| 16 Tekniske data | 63 |



1 Sikkerhet

Følg sikkerhetsanvisningene nedenfor.

1.1 Generelle merknader

- Les nøye gjennom denne anvisningen.
- Oppbevar veiledningen og produktinformasjonen for senere bruk eller for en senere eier.
- Ikke koble til apparatet dersom det har transportskader.

1.2 Korrekt bruk

Apparatet må kun brukes:

- for å tilberede varme drikker.
- i private husholdninger og i lukkede rom hjemme.
- opp til høyde på maks 2000 m over havet.

1.3 Begrensning av brukerkretsen

Dette apparatet kan brukes av barn fra og med 8 år og av personer med redusert fysiske, sensoriske eller mentale evner eller mangel på erfaring og/eller kunnskap, dersom de blir overvåket eller har fått opplæring i en sikker bruk av apparatet og dessuten har forstått farene som kan resultere av feil bruk.

Barn må ikke få leke med apparatet.

Rengjøring og brukervedlikehold skal ikke utføres av barn, med mindre de er minst 8 år gamle og er under oppsyn.

Barn under 8 år må holdes unna apparatet og strømkabelen.

1.4 Sikkerhetshenvisninger

ADVARSEL – Kvelningsfare!

Barn kan få emballasjen over hodet eller vikle seg inn i den og kveles.

- ▶ Hold emballasjen borte fra barn.
- ▶ Barn må ikke få leke med emballasjen.

Barn kan puste inn eller svelge smådeler og bli kvalt.

- ▶ Hold smådeler borte fra barn.

- ▶ Ikke la barn leke med smådeler.

⚠ ADVARSEL – Fare for elektrisk støt!

Ukyndige installasjoner er farlig.

- ▶ Maskinen må kun tilkobles og brukes i henhold til angivelsene på typeskiltet.
- ▶ Maskinen skal bare kobles til et strømmnett med vekselstrøm via en forskriftsmessig montert jordet stikkontakt.
- ▶ Systemet for husets PE-leder må være forskriftsmessig installert.

En vaskemaskin med skader eller en strømledning med skader er farlig.

- ▶ Bruk aldri apparatet hvis det har skader.
- ▶ Bruk aldri apparatet med sprukket eller knust overflate.
- ▶ Dra aldri i strømledningen når du skal koble vaskemaskinen fra strømmettet. Dra alltid i pluggen på strømledningen.
- ▶ Hvis vaskemaskinen eller strømledningen er skadet, må du dra ut støpselet eller slå av sikringen i sikringsskapet umiddelbart.
- ▶ Ta kontakt med kundeservice. → *Side 62*

Ukyndige reparasjoner er farlig.

- ▶ Kun opplært fagpersonell skal utføre reparasjoner på maskinen.
- ▶ Det må kun brukes originale reservedeler til reparasjon av maskinen.
- ▶ Dersom det oppstår skader på apparatets strømkabel, må den skiftes ut av produsenten, kundeservice eller av en annen kvalifisert person for å unngå at det oppstår fare.

Fuktighet som trenger inn, kan forårsake elektrisk støt.

- ▶ Dypp aldri apparatet eller strømkabelen i vann.
- ▶ Væske må ikke renne over på apparatets pluggforbindelse.
- ▶ Apparatet skal kun brukes i lukkede rom.
- ▶ Utsett aldri apparatet for kraftig varme eller fuktighet.
- ▶ Ikke bruk dampstråle eller høytrykksspyler for å rengjøre apparatet.

⚠ ADVARSEL – Brannfare!

Apparatet blir varmt.

- ▶ Sørg for at apparatet ventileres tilstrekkelig.
- ▶ Apparatet må aldri brukes i et skap.

Det er farlig å bruke en forlenget strømledning og adaptere som ikke er godkjent.

- ▶ Ikke bruk forlengelseskabler eller strømskinner.
- ▶ Bruk kun strømledninger som er godkjent av produsenten.
- ▶ Hvis strømledningen er for kort og det ikke finnes en lenger strømledning, må du kontakte et elektrikerfirma for å tilpasse husinstallasjonen.

⚠ ADVARSEL – Forbrenningsfare!

Noen apparatdeler blir svært varme.

- ▶ Du må aldri berøre de varme apparatdelene.
- ▶ Etter bruk må du la de varme apparatdelene bli kalde, før du berører dem.

⚠ ADVARSEL – Fare for skålding!

Nytilberedte drikker er svært varme.

- ▶ La drikkene kjøle litt ved behov.
- ▶ Unngå hudkontakt med væske og damp som kommer ut.

⚠ ADVARSEL – Fare for personskade!

Feil bruk av apparatet kan innebære risiko for brukeren.

- ▶ Bruk apparatet korrekt for å unngå personskader.
- Fare for å klemme fingrene når apparatdøren lukkes.
- ▶ Pass på fingrene når du lukker apparatdøren.

Kvernen roterer.

- ▶ Ikke grip inn i kvernen.

⚠ ADVARSEL – Fare: magnetisme!

Apparatet inneholder permanentmagneter. Disse kan påvirke elektroniske implantater, f.eks. pacemakere eller insulinpumper.

- ▶ Personer med elektroniske implantater, må holde en minsteavstand på 10 cm til apparatet.
- ▶ Hold også en minsteavstand på 10 cm til vanntanken når den er tatt ut.

⚠ ADVARSEL – Fare for helseskader!

Tilsmussing på apparatet kan være helseskadelig.

- ▶ Følg veiledningen om hygiene under bruken av apparatet.

2 Miljøvern og innsparing

2.1 Avfallsbehandling av emballasje

Emballasjematerialene er miljøvennlige og resirkulerbare.

- ▶ Kildesortér de enkelte komponentene etter type avfall.

2.2 Energisparing

Dersom du tar hensyn til disse merknadene, forbruker apparatet ditt mindre strøm.

Still inn intervallet for automatisk utkobling til laveste verdi.

- ✓ Apparatet kobler seg tidligere ut når det ikke er i bruk.
→ "Grunninnstillingene", Side 51

Ikke avbryt tilberedningen av drikken før tiden.

- ✓ Den oppvarmede mengden vann eller melk benyttes optimalt.

Avkalk apparatet med jevne mellomrom.

- ✓ Kalkavleiringer fører til økt energiforbruk.

3 Oppstilling og tilkobling

3.1 Leveringsomfang

Etter fjerning av emballasjen må du kontrollere alle delene med henblikk på transportskader og forvise deg om at ingen deler mangler.

Merk: Det er lagt ved forskjellig tilbehør, avhengig av apparattype. Dette tilbehøret er merket med en striplet ramme.

→ Fig. **1**

| | |
|----------|-------------------------------------|
| A | Helautomatisk espressomaskin |
| B | Adapter for melkebeholderen |
| C | Bruksanvisning |
| D | Rengjøringstablett ¹ |
| E | Avkalkingstablett ¹ |
| F | Testremse for måling av vannhardhet |
| G | Vannfilter ¹ |

¹ Avhengig av apparatets utstyr

3.2 Oppstilling og tilkopling av apparatet

OBS!

Fare for skade på apparatet. Apparatet kan få skader ved ukyndig oppstart.

- ▶ Utstyret skal bare brukes i frostfrie rom.
- ▶ Hvis apparatet har vært transportert eller oppbevart under 0 °C, må du vente i 3 timer ved romtemperatur før det settes i drift.
- ▶ Vent i ca. 5 sekunder etter hver tilkobling.

1. Sett apparatet på en jevn og vannfast overflate med tilstrekkelig bæreevne.
2. Koble apparatet til en korrekt installert, jordet stikkontakt med støpselet.

4 Bli kjent med

4.1 Apparat

Her finner du en oversikt over apparatets komponenter.

Merk: Det kan forekomme enkelte forskjeller i farger og detaljer mellom de ulike apparattypene.









→ Fig. **2**

| | |
|-----------|-------------------------|
| 1 | Vanntank |
| 2 | Lokk for vanntank |
| 3 | Koppvarmer ¹ |
| 4 | Aromadeksel |
| 5 | Bønnebeholder |
| 6 | Pulversjakt |
| 7 | Display |
| 8 | Betjeningsfelt |
| 9 | Deksel |
| 10 | Melkesystem |
| 11 | Utløpssystem |
| 12 | Dør til bryggekommer |
| 13 | Typeskilt |
| 14 | Dryppskål |

¹ Avhengig av apparatets utstyr

4.2 Betjeningsfelt

Ved hjelp av betjeningsfeltet stiller du inn alle apparatets funksjoner, og du får informasjon om driftsstatus.

| Symbol | Forklaring |
|---|--|
|  | Slå apparatet på eller av. |
|  | Åpne eller forlat menyen. Merk: Meny-tastene er bare synlige når menyen er åpen. |
|  | Naviger oppover i menyen. |
|  | Naviger nedover i menyen. |
| ok | Bekreft eller lagre i menyen. |
|  | Gå tilbake i menyen. |
|  | Tilbered to kopper. |
|  | Velg kaffestyrke. |
|  | Justere fyllmengden. |
|  | Start eller stopp prosessen. |

4.3 Display

Displayet viser valgte drikker, innstillinger og innstillingsmuligheter samt meldinger om driftsstatus. Displayet viser tilleggsinformasjon og handlingsskritt. Informasjonen skjules igjen etter kort tid, eller når en tast trykkes. Handlingsskrittene skjules når de er utført.

5 Oversikt over drikker

Med dette apparatet kan du tilberede en hel rekke ulike drikker.

Hurtigvalg

| Symbol | Betegnelse | Forklaring | Kategori |
|---|-------------------|--|---|
|  | Espresso | Konsentrert kaffe. Bør serveres i små kopper med tykke vegger. Koppene forvarmes med varmt vann. | → "Tilberede kaffedrikk av ferske bønner", Side 47 → "Tilberede kaffedrikk av malt kaffe", Side 47 |
|  | Caffe Crema | Kaffe med skumlag (crema), eller stor kopp kaffe, som tilberedes med espressometoden. | → "Tilberede kaffedrikk av ferske bønner", Side 47 → "Tilberede kaffedrikk av malt kaffe", Side 47 |
|  | Cappuccino | Espresso med oppskummet melk. Bør serveres i små kopper. | → "Tilberede kaffedrikk med melkeskum", Side 48 |
|  | LatteMacchiato | Kaffespesialitet med tre lag: varm melk nederst, espresso i midten og melkeskum øverst. Bør serveres i et glass. | → "Tilberede kaffedrikk med melkeskum", Side 48 |
|  | Spesielle drikker | Tilbered ytterligere drikker. | → "Tilberede spesielle drikker", Side 48 |

6 Tilbehør

Bruk originaltilbehør. Dette er tilpasset ditt apparat.

| Tilbehør | I butikk | Kundeservice |
|-----------------------|----------------------|----------------------|
| Rengjøringsstabletter | TZ80001A TZ80001B | 00312097 00312098 |
| Avkalkingstabletter | TZ80002A TZ80002B | 00312094 00312095 |
| Vannfilter | TZ70003 | 17004340 |
| Vannfilter, 3-pakning | TZ70033A | 17005980 |
| Mikrofiberklut | - | 00460770 |
| Rengjøringssett | TZ80004A TZ80004B | 00312105 00312106 |

7 Før første gangs bruk

Klargjør apparatet til bruk.

7.1 Klargjøre og rengjøre apparatet

Fjern beskyttelsesfoliene og rengjør apparatet og enkeltdelene. Følg veiledningen i bilder helt i starten av denne veiledningen.

OBS!

Uegnede bønner kan føre til at kvernen blokkeres.

- ▶ Bruk bare rene, ristede bønneblandinger for espresso- eller kaffeautomater.
- ▶ Ikke bruk glaserte kaffebønner.
- ▶ Ikke bruk karamelliserte kaffebønner.
- ▶ Ikke bruk kaffebønner som er behandlet med andre sukkerholdige tilsetninger.
- ▶ Ikke fyll på pulverkaffe.

→ Fig. **3** - **22**

Merk: Fyll vanntanken med friskt, kaldt vann uten kullsyre hver dag.

Tips: Oppbevar kaffebønnene kjølig og under lokk, slik at de beholder optimal kvalitet.

Kaffebønnene kan oppbevares i bønnebeholderen i flere dager uten å tape aroma.

7.2 Kontrollere vannets hardhet

Det er viktig å stille inn korrekt vannhardhet, slik at apparatet i tide kan vise når det må avkalkes. Du kan kontrollere vannhardheten ved hjelp av vedlagt testremse, eller ved å spørre ditt lokale vannverk.

1. Legg testremsen kort i friskt vann fra springen.
2. La teststrimmelen dryppe av.
3. Kontroller vannhardheten etter 1 minutt på testremsen.

Tabellen viser tilordningen av trinn til gradene av vannhardhet:

| Trinn | Tysk hardhetsgrad °dH | Total hardhet i mmol/l |
|----------------|-----------------------|------------------------|
| 1 | 1-7 | < 1,3 |
| 2 | 8-14 | 1,3-2,5 |
| 3 | 15-21 | 2,5-3,8 |
| 4 ¹ | 22-30 | > 3,8 |

¹ Fabrikkinnstilling

Merk: Hvis det er installert avkalkingsanlegg i huset, kan du stille inn "Avkalkingsanlegg".

Tips: Du kan når som helst endre innstillingene.

→ "Grunninnstillingene", Side 51

7.3 Vannfilter¹

Med vannfilter reduseres kalkavleiringer og forurensninger i vannet.

Sette inn og aktivere vannfilter

OBS!

Mulige skader på apparatet på grunn av kalkavleiringer.

- ▶ Skift ut vannfilteret i tide.
- ▶ Skift ut vannfilteret etter se- nest 2 måneder.
- ▶ Se displaymeldingene.

Merk: Skift ut vannfilteret når displayet viser "Skift eller deaktiver vannfilter i menyen".

Hvis du ikke setter inn nytt filter, må du velge "Uten filter" og følge instruksjonene i displayet.

¹ Avhengig av apparatets utstyr

1. Senk vannfilteret i et glass fylt med vann og trykk det lett sammen på sidene, helt til det ikke lenger stiger opp luftbobler.

→ Fig. **8**







2. Trykk på .
 3. Med  eller  velger du "Vannfilter" og trykker på ok.
 4. Med  eller  velger du "Nytt filter" eller "Skift filter" og trykker på ok.
 5. **Merk:** Hvis du ikke setter inn nytt filter, må du velge "Uten filter" i menyinnstillingene.
Trykk vannfilteret fast inn i vann-tanken.
 6. Fyll vanntanken med vann opp til "max"-merket og trykk på ok.
 7. Koble melkeslangen til melkesystemet og innsugingsrøret.
 8. Stikk enden av innsugingsrøret inn i dryppplaten.
 9. Sett en beholder med 1 l kapasitet under utløpssystemet, og trykk på ok.
- ✓ Filteret skylles, og indikatoren "Skylingen er avsluttet." vises.
 - ✓ Apparatet er klar til bruk.

Tips

- Skift også vannfilter av hygieniske grunner.
- Med vannfilter trenger du ikke avkalke apparatet så ofte.
- Når apparatet ikke har vært i bruk på lang tid, f.eks. etter ferie, må du skylle det benyttede vannfilteret før bruk ved å lage en kopp varmt vann.
- Vannfilteret kan kjøpes i butikk eller fra kundeservice.
→ "Tilbehør", Side 43

7.4 Ta apparatet i bruk for første gang

Utfør innstillingene for første gangs bruk etter å ha koblet til strømmen. Første gangs bruk vises kun første gang du slår på apparatet.

1. Slå apparatet på med .
 - ✓ Displayet viser innstilt språk.
 2. Trykk på  eller  til displayet viser ønsket språk.
 3. Trykk på ok.
 4. Finn ut vannhardheten.
 5. Trykk på ok.
 6. Trykk på  eller  for å stille inn vannhardhet.
 7. Trykk på ok.
 8. Rengjør og fyll vanntanken.
 9. Trykk på ok.
 10. Skann QR-koden¹ for å få mer informasjon.
 11. Trykk på ok for å sette inn vannfilter nå.
 12. Trykk på  hvis du vil sette inn et vannfilter senere.
 13. Fyll bønnebeholderen.
 14. Trykk på ok.
 15. Trykk på ok.
- ✓ Apparatet skyller og er klar til bruk.

Tips: Du kan når som helst endre innstillingene.

→ "Oversikt over grunninnstillingene", Side 52

7.5 Generell informasjon

Følg instruksjonene for å kunne bruke apparatet optimalt.

Merknader

- Apparatet er fra fabrikken programmert med standardinnstillinger for optimal drift.

¹ Avhengig av apparatets utstyr

- Ved levering fra fabrikken er kvernen innstilt på optimal bruk. Hvis kaffen bare produseres i dråper, eller er for tynn eller har for lite skum (Crema), kan du justere malingsgraden mens kvernen er i gang.
→ *"Innstilling av malingsgrad", Side 50*
- Under bruk kan det dannes vanndråper i ventilasjonsåpningene og på lokket på tablettjakten.
- Dersom det går en viss tid uten at du betjener apparatet, slår det seg automatisk av. Du kan endre tiden i grunninnstillingene. → *Side 51*
- Av tekniske årsaker kan det komme damp ut av apparatet.

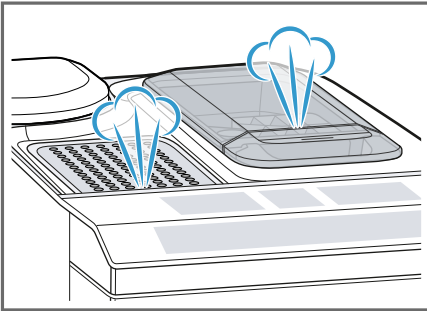

- Den første drikken har ikke full aroma ennå hvis:
 - Det er første gang du bruker apparatet.
 - Du har utført et serviceprogram.
 - Du ikke har brukt apparatet på lenge.

Ikke drikk drikken.

Tips: Du får et passe tykt og fast skum (Crema) når du har tilberedt noen få kopper etter at du har tatt apparatet i bruk.

8 Grunnleggende betjening

8.1 Slå apparatet på eller av

- ▶ Slår apparatet på eller av med . Når apparatet slås på, viser displayet Siemens-logoen. Når apparatet slås på og av, skylles det automatisk. Når apparatet slås av, går dampen ut i dryppskålen for å rengjøre den. Under skylleprosessen viser displayet en dråpe. Hvis apparatet fortsatt er varmt når det slås på, eller hvis det ikke er tilberedt drikk før apparatet slås av, skylles ikke apparatet.

8.2 Tilberedning av drikk

Her får du vite hvordan du tilbereder en drikk du selv velger.



ADVARSEL **Fare for skålding!**

Nytilberedte drikker er svært varme.

- ▶ La drikkene kjøle litt ved behov.
- ▶ Unngå hudkontakt med væske og damp som kommer ut.



Tips

- Du kan velge ønsket drikk direkte med hurtigvalgtastene. I displayet vises drikken og de aktuelle innstillingene.
- I tillegg til de drikkene du kan velge med hurtigvalgtastene, har apparatet også andre drikker.
→ *"Tilberede spesielle drikker", Side 48*
- Du kan tilpasse drikken din egen individuelle smak.
→ *"Drikkeinnstillinger", Side 49*

Merknader

- Hvis du ikke endrer en innstilling på ca. 5 sekunder, forlater apparatet innstillingsmodus. Innstillingene lagres automatisk.
- Ved enkelte innstillinger tilberedes kaffen i flere trinn. Vent til prosessen er helt ferdig.

8.3 Tilberede kaffedrikk av ferske bønner

1. Sett en forvarmet kopp under utløpssystemet.
2. Trykk på drikk-symbolet for kaffedrikk uten melk.
- ✓ I displayet vises drikken og de aktuelle innstillingene.
→ *"Drikkeinnstillinger", Side 49*
3. Endre innstillingene ved behov:
 - Trykk på  for å tilpasse fyllmengden.
→ *"Justere fyllmengden", Side 49*
 - Trykk på  for å justere kaffestyrken.
→ *"Tilpasning av kaffestyrken", Side 49*
4. Trykk på .
Kaffebønnene males før hver tilberedning.
- ✓ Maskinen brygger kaffen og fyller den i koppen.

Tips

- Du kan avslutte tilberedningen før tiden med .
- Her får du vite hvordan du tilbereder kaffedrikker med melk.
→ *"Tilberede drikker med melkeskum", Side 47*

8.4 Tilberede kaffedrikk av malt kaffe

OBS!



Pulversjakten kan bli blokkert.

- ▶ Ikke bruk kaffebønner.
- ▶ Ikke bruk instant-kaffe.
- ▶ Pulverrester i pulversjakten strykes ned i pulversjakten med en myk pensel.

Merk

Ved tilberedning med malt kaffe er følgende valg ikke tilgjengelige:

- To kopper samtidig
- Kaffestyrke
- "doubleshot"

1. Sett en forvarmet kopp under utløpssystemet.
2. Trykk på symbolet for ønsket drikk.
3. Trykk gjentatte ganger på , helt til displayet viser "Malt kaffe".
4. Åpne pulversjakten.
5. Fyll maks. 2 strøkne måleskjeer med malt kaffe, maks. 12 g.
6. Lukk pulversjakten.
7. Trykk på .
- ✓ Maskinen brygger kaffen og fyller den i koppen.

Tips

- Du kan avslutte tilberedningen før tiden med .
- Gjenta prosedyren hvis du ønsker å tilberede nok en drikk med malt kaffe.
- Vent alltid med å fylle på kaffepulver til rett før du skal tilberede drikken.

8.5 Tilberede drikker med melkeskum

Du kan tilberede kaffedrikker med melkeskum med apparatet.

ADVARSEL **Forbrenningsfare!**

Melkesystemet blir svært varmt.

- ▶ Berør aldri det varme melkesystemet.
- ▶ La det varme melkesystemet bli kaldt før du berører det.

OBS!

Melkerester kan tørke inn og være vanskelige å fjerne.



- ▶ Rengjør melkesystemet etter hver bruk.

Tips

- Du kan også bruke vegetabilske drikker i stedet for melk, f.eks. av soya.
- Melkeskummets kvalitet avhenger av hvilken type melk eller vegetabilsk drikk som brukes.

8.6 Tilberede kaffedrikk med melkeskum



Forutsetninger

- Melkeslangen er tilkoblet.
 - Innsugingsrøret er tilkoblet.
1. Stikk enden av innsugingsrøret ned i melken.
 2. Sett en forvarmet kopp under utløpssystemet.
 3. Trykk på drikk-symbolet for en kaffedrikk med melk.
- ✓ I displayet vises drikken og de aktuelle innstillingene.
→ *"Drikkeinnstillinger"*, Side 49
4. Endre innstillingene ved behov:
 - Trykk på  for å tilpasse fyllmengden.
→ *"Justere fyllmengden"*, Side 49
 - Trykk på  for å justere kaffestyrken.
→ *"Tilpasning av kaffestyrken"*, Side 49

- Bruk pulversjakten.
→ *"Tilberede kaffedrikk av malt kaffe"*, Side 47

5. Trykk på  og vent til prosessen er ferdig.

Melkesystemet rengjøres automatisk med et kort dampstøt etter tilberedning.

- Tips:** Trykk på  hvis du vil stoppe tilberedningen før tiden. Trykk på  hvis du vil stoppe tilberedningen helt.

8.7 Tilberede spesielle drikker

I tillegg til drikkene som du kan velge med hurtigvalgtastene, har apparatet også andre drikker.

- ▶ Trykk gjentatte ganger på .
→ *"Oversikt over drikker"*, Side 42



8.8 Tilberede melkeskum

ADVARSEL **Forbrenningsfare!**

Melkesystemet blir svært varmt.

- ▶ Berør aldri det varme melkesystemet.
- ▶ La det varme melkesystemet bli kaldt før du berører det.

Forutsetninger

- Melkeslangen er tilkoblet.
 - Innsugingsrøret er tilkoblet.
1. Stikk innsugingsrøret ned i melken, f.eks. en melkekartong.
 2. Sett en forvarmet kopp under utløpssystemet.
 3. Trykk gjentatte ganger på , helt til displayet viser "Melkeskum".
 4. Ved behov endrer du innstillingen:
 - Trykk på  for å tilpasse fyllmengden.
→ *"Justere fyllmengden"*, Side 49

5. Trykk på ▷/□.
- ✓ Det strømmer melk ut av utløps-systemet.
6. Trykk på ▷/□ for å stoppe tilberedningen.

8.9 Lage varmt vann



ADVARSEL **Forbrenningsfare!**

Melkesystemet blir svært varmt.

- ▶ Berør aldri det varme melkesys-temet.
- ▶ La det varme melkesystemet bli kaldt før du berører det.

Merk: Hvis ikke melkesystemet er rengjort, kan det følge små mengder melk med vannet som kommer ut.

Forutsetninger

- Melkesystemet er rengjort. .
 - Melkeslangen er tatt av.
1. Sett en forvarmet kopp under utløpssystemet.
 2. Trykk gjentatte ganger på , helt til displayet viser "Varmt vann".
 3. Ved behov endrer du innstillingen:
 - Trykk på  for å tilpasse fyllmengden.
→ "Justere fyllmengden", Side 49
 4. Trykk på ▷/□.
Når meldingen "Trekk av melkeslangen." vises, må du ta av melkeslangen og trykke på ▷/□.
 - ✓ Det kommer varmt vann ut av utløpssystemet.
 5. Trykk på ▷/□ for å stoppe tilberedningen.

8.10 Drikkeinnstillinger

Tilbered en drikk i samsvar med det du liker.

Tilpasning av kaffestyrken

1. Trykk på symbolet for ønsket drikk.
2. Trykk på  for å velge kaffestyrke.

Du kan velge følgende kaffe-styrker:

- "mild"
- "normal"
- "sterk"
- "svært sterk"
- "doubleshot"

Merk: Innstillingen "doubleshot" er ikke tilgjengelig for alle drikker og mengder.

Tips: For å få en intensiv kaffe-smak må du også velge en sterk kaffestyrke når du stiller inn stor fyllemengde.

Valg av pulverkaffe

1. Trykk på symbolet for ønsket drikk.
2. Trykk gjentatte ganger på , helt til displayet viser "Malt kaffe".
→ "Tilberede kaffedrikk av malt kaffe", Side 47

aromaDouble Shot

Du kan tilberede en ekstra sterk kaffe ved å benytte innstillingen "double-shot".

Mengden av oppløste bitterstoffer og uønskede aromastoffer øker jo lengre kaffen brygges. Bitterstoffer og uønskede aromastoffer påvirker smaken og fordøyeligheten negativt. Når halvparten av kaffemengden er brygget, males og brygges kaffebøn-nene på nytt for å produsere bare de velsmakende og godt fordøyelige aromastoffene.

Merk: Innstillingen "doubleshot" er ikke tilgjengelig for alle drikker og mengder.

Justere fyllmengden

1. Trykk på symbolet for ønsket drikk.

no Barnesikring

- Trykk gjentatte ganger på , helt til displayet viser ønsket fyllmengde.

Tilberede to kopper samtidig

Du kan tilberede to kopper av visse typer drikk samtidig, avhengig av apparattype.

Merk

Funksjonen "Tilbered to kopper" er ikke tilgjengelig for følgende valg:

- "Malt kaffe"
- "doubleshot"
- Fyllmengder mindre enn 35 ml

- Trykk på symbolet for ønsket drikk.
- Trykk på .

✓ Displayet viser innstillingen.

- Sett to kopper til venstre og høyre under utløpssystemet.

- Trykk på /□.

Drikken tilberedes i 2 trinn. Bønnene males i 2 maleprosesser.

✓ Drikken brygges og fylles deretter i koppen.

- Vent til prosessen er ferdig.

8.11 kvern

Apparatet er utstyrt med en justerbar kvern. Med den kan du tilpasse malingsgraden for kaffebønnene individuelt.

Innstilling av malingsgrad

Still inn ønsket malingsgrad mens kaffebønnene males.

ADVARSEL

Fare for personskade!

Kvernen roterer.

- ▶ Ikke grip inn i kvernen.

OBS!

Fare for skader på kvernen. Ved ukyndig innstilling av malingsgrad kan kvernen bli skadet.

- ▶ Malingsgraden skal kun stilles inn når kvernen arbeider.
- ▶ Still inn malingsgraden trinn for trinn med dreieknappen.

| Malingsgrad | Innstilling |
|-------------|-------------|
|-------------|-------------|

| | |
|--------------------------------------|----------------------------------|
| Fin malingsgrad for lysbrente bønner | Drei dreieknappen mot urviseren. |
|--------------------------------------|----------------------------------|



| | |
|--|----------------------------------|
| Grov malingsgrad for mørkbrente bønner | Drei dreieknappen med urviseren. |
|--|----------------------------------|



Innstillingen av malingsgrad trer ikke i kraft før etter kopp nummer to.

Tips: Still inn grovere malingsgrad dersom kaffen bare produseres i dråper. Still inn en finere malingsgrad hvis kaffen er for tynn og har for lite skum (Crema).

9 Barnesikring

For å beskytte barn mot skålding og forbrenninger kan apparatet sperres.

9.1 Aktivere barnesikringen

Forutsetning: Apparatet er slått på.

- ▶ Trykk på  i minst 3 sekunder.
- ✓ Displayet viser "Barnesikring aktiv Trykk "ml" på 3 sek for å slå av".

9.2 Deaktivere barnesikringen

- ▶ Trykk på  i minst 3 sekunder.
- ✓ Barnesikringen er deaktivert.

10 Koppvarmer¹

Du kan forvarme koppene med koppvarmeren.

10.1 Aktivere og deaktivere koppvarmeren¹

ADVARSEL **Forbrenningsfare!**

Koppvarmeren ¹ blir svært varm.

- ▶ Berør aldri en varm koppvarmer ¹.
- ▶ La den varme koppvarmeren ¹ bli kald, før du berører den.

Tips: For å varme opp koppene optimalt, kan du sette koppene med bunnen på koppvarmeren¹.

- ▶ Du kan aktivere eller deaktivere koppvarmeren ¹ i grunninnstillingene.

11 Grunninnstillingene

Du kan tilpasse grunninnstillingene til apparatet etter dine personlige behov og åpne tilleggsfunksjoner.

11.1 Endring av grunninnstillingene

1. Trykk på .

2. Velg ønsket grunninnstilling med \vee eller \wedge og trykk på ok.
- ✓ Displayet viser mulige innstillinger, og navigasjonssymbolene tennes. Displayet merker den aktuelle innstillingen.
3. Velg med \vee eller \wedge og trykk på ok.
- ✓ Innstillingen er lagret.
4. Gå tilbake med \leftarrow .
5. Trykk på  for å forlate menyen.

¹ Avhengig av apparatets utstyr

11.2 Oversikt over grunninnstillingene

Her finner du en oversikt over grunninnstillingene.

| Innstilling | Valg | Beskrivelse |
|------------------------------|--|--|
| Rengjøring | Melkesystem Avkalking Rengjøring calc'nClean | Starte serviceprogrammer. → "Serviceprogrammer", Side 55 |
| Oppvarm. kopper ¹ | Oppvarm. kopp. av ² Oppvarm. kopp. på | Aktivere eller deaktivere koppvarmeren. → "Koppvarmer", Side 51 |
| Vannfilter | Nytt filter Uten filter | Stille inn bruken av vann- filteret. |
| Kaffetemperatur | normal høy maks. | Stille inn temperatur for kaffedrikker. Merk: Innstillingen er aktiv for alle tilbered- ningsmåter. |
| Språk | se utvalget på apparatet | Stille inn menyspråk. Endringene blir umid- delbart synlige i display- et. |
| Auto. utkobling | se utvalget på apparatet | Stille inn tiden som går til apparatet slår seg av automatisk etter siste til- beredning av drikk. |
| Vannhardhet | 1 (mykt) 2 (middels) 3 (hardt) 4 (meget hardt) ² Avkalkingsanlegg | Stille inn apparatet på lo- kal vannhardhet. |
| Statistikker | se utvalget på apparatet | Visning av antall tilbered- te kopper. |
| Tastetoner | Tastetoner på ² Tastetoner av | Aktivere eller deaktivere tastelyd. |
| Skylling oppstart | <ul style="list-style-type: none"> ■ Skylling oppstart av ■ Skylling oppstart på | Koppen under utløpssys- temet fylles ikke med skyllevann når apparatet slås på. |

¹ Avhengig av apparatets utstyr

² Fabrikkinnstilling (kan variere, avhengig av apparattype)

| Innstilling | Valg | Beskrivelse |
|--------------------|---|---|
| How-To-videoer | Displayet viser en QR-kode. | Skann QR-koden og se videoer med veiledning på Internett. |
| Fabrikkinnstilling | Tilbakestill alt? Fortsette: OK Avbryt: ← | Tilbakestill innstillingene til fabrikkinnstillingene. Merk: Alle individuelle innstillinger slettes og tilbakestilles til fabrikkinnstillingene. |
| Apparatinformasjon | Informasjon om lisens | Vis FOSS-lisensstekst. |

¹ Avhengig av apparatets utstyr
² Fabrikkinnstilling (kan variere, avhengig av apparattype)

12 Rengjøring og pleie

Rengjør og vedlikehold vaskemaskinen omhyggelig, slik at den holder seg funksjonsdyktig i lang tid.

12.1 Egnethet for oppvaskmaskin

Her får du vite hvilke komponenter som kan vaskes i oppvaskmaskin.

OBS!

Noen komponenter er temperaturømfintlige og kan bli skadet ved vask i oppvaskmaskin.

- ▶ Følg bruksanvisningen for oppvaskmaskinen.
- ▶ Vask kun egnede komponenter i oppvaskmaskinen.
- ▶ Bruk kun programmer som ikke varmer opp komponentene til over 60 °C.

Kan vaskes i oppvaskmaskin



- Dryppplate
- Dryppegitter
- Kaffegrutbeholder
- Mekanisk nivåindikator

- Melkesystem med adapter
- Pulversjakt med luke

Kan ikke vaskes i oppvaskmaskin



- Dryppskål
- Vanntank
- Vanntankklokk
- Bryggeenhet
- Deksel kaffedispenser

12.2 Rengjøringsmiddel

Bruk kun egnede rengjøringsmidler.

OBS!

Uegnede rengjøringsmidler kan skade apparatets overflater.

- ▶ Ikke bruk sterke eller skurende rengjøringsmidler.
- ▶ Ikke bruk rengjøringsmidler som inneholder alkohol eller sprit.
- ▶ Ikke bruk harde skureputer eller vaskesvamber.

Uegnede rengjøringsmidler og avkalkingsmidler kan skade apparatet.

- ▶ Ikke bruk ren sitronsyre, eddik eller eddikbaserte midler til avkalkingen.
- ▶ Ikke bruk avkalkingsmiddel med fosforsyre.

no Rengjøring og pleie

- ▶ Bruk kun avkalkings- og rengjøringsstabletter som er spesialutviklet for apparatet.
→ "Tilbehør", Side 43

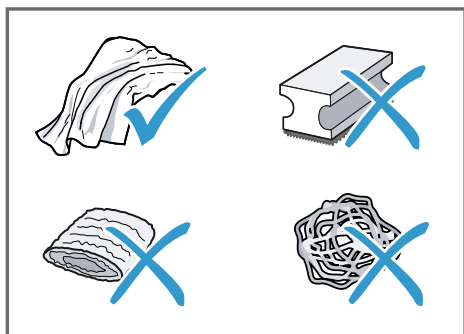

Tips

- Vask de nye svampklutene grundig for å fjerne ev. salter som sitter i dem. Salt kan føre til flyverust på overflater av edelstål.
- Fjern alltid rester av kalk, kaffe, melk, rengjørings- og avkalkingsmiddel omgående for å hindre rustdannelse.

12.3 Rengjøring av apparatet

⚠ ADVARSEL

Fare for elektrisk støt!

Fuktighet som trenger inn, kan forårsake elektrisk støt.

- ▶ Dypp aldri apparatet eller strømkabelen i vann.
- ▶ Væske må ikke renne over på apparatets pluggforbindelse.
- ▶ Ikke bruk dampstråle eller høytrykksspyler for å rengjøre apparatet.

⚠ ADVARSEL

Forbrenningsfare!

Noen apparatdeler blir svært varme.

- ▶ Du må aldri berøre de varme apparatdelene.

- ▶ Etter bruk må du la de varme apparatdelene bli kalde, før du berører dem.

1. Koble apparatet fra strømmettet.
2. Rengjør huset, overflatene i høyglans og betjeningsfeltet med en mikrofiberklut.
3. Rengjør utløpssystemet med en myk, fuktig klut etter tilberedning av drikk.
4. Skyll vanntanken med friskt, rent vann.
5. Hvis apparatet ikke har vært i bruk over en lengre periode, f.eks. i ferien, må hele apparatet rengjøres, inkludert bevegelige deler som f.eks. bryggeenheten eller vanntanken.

Merk: Apparatet skylles automatisk når du slår det på i kald tilstand, eller når du slår det av etter å ha tilberedt kaffe. Systemet er altså selvrensende.

12.4 Rengjøring av dryppskålen og kaffegrutbeholderen

Tøm og rengjør dryppskålen og kaffegrutbeholderen daglig for å forhindre avleiringer.

1. Koble melkeslangen fra utløpssystemet.
2. Åpne døren.
3. Trekk dryppskålen og kaffegrutbeholderen ut fremover.
4. Ta av og rengjør dryppskålen.
5. Tøm og rengjør dryppskålen og kaffegrutbeholderen.
6. Rengjør apparatet innvendig og dryppskålfestet.

7. Tips

Når du trykker de to holderne inn, kan du lettere ta ut den mekaniske nivåindikatoren.

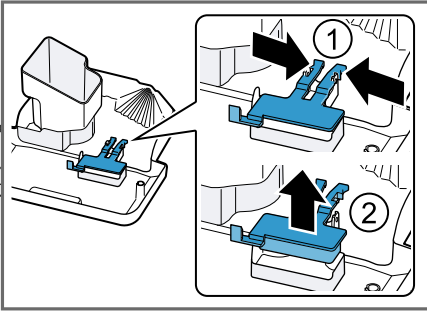

Demonter den mekaniske nivåindikatoren og rengjør den med en fuktig klut.

8. Sett sammen dryppskålen, dryppplaten, kaffegrutbeholderen og den mekaniske nivåindikatoren og sett dem inn i apparatet.
9. Lukk døren.

12.5 Rengjøring av pulver-sjakten

Tips: Du kan rengjøre pulversjakten i oppvaskmaskinen.

1. Trekk pulversjakten ut gjennom den åpne luken.
→ Fig. **11**
2. Rengjør pulversjakten med oppvaskmiddel.
→ Fig. **12**
3. Tørk pulversjakten og sett den inn i apparatet.

12.6 Rengjøring av melkesystemet

Rengjør melkesystemet regelmessig. Følg veiledningen i bilder fremst i veiledningen.

⚠ ADVARSEL **Forbrenningsfare!**

Melkesystemet blir svært varmt.

- ▶ Berør aldri det varme melkesystemet.

- ▶ La det varme melkesystemet bli kaldt før du berører det.

OBS!

Apparatet kan bli skadet ved ukyndig rengjøring.

- ▶ Ikke ha dekslet for utløpssystemet i oppvaskmaskinen.

→ Fig. **14** - **22**

12.7 Rengjør bryggeenheten

I tillegg til den automatiske skyllingen må du med jevne mellomrom ta ut og rengjøre bryggeenheten. Følg veiledningen i bilder fremst i veiledningen.

⚠ ADVARSEL **Forbrenningsfare!**

Noen appartdeler blir svært varme.

- ▶ Du må aldri berøre de varme appartdelene.
- ▶ Etter bruk må du la de varme appartdelene bli kalde, før du berører dem.

OBS!

Bryggeenheten kan bli skadet ved ukyndig rengjøring.

- ▶ Ikke bruk oppvaskmiddel.
- ▶ Ikke bruk eddikholdige og syreholdige rengjøringsmidler.
- ▶ Må ikke vaskes i oppvaskmaskin.

→ Fig. **23** - **31**

Merk: Døren kan bare lukkes når bryggeenheten og dryppskålen er satt korrekt inn.

12.8 Serviceprogrammer

Med visse tidsintervaller anbefaler apparatet deg å benytte serviceprogrammene. Bruk serviceprogrammene for å rengjøre apparatet grundig.

OBS!

Ikke forskriftsmessig rengjøring og avkalking, eller når dette ikke gjøres i tide, kan føre til skader på apparatet.

- ▶ Utfør straks avkalkingen i samsvar med instruksjonene.
- ▶ Ha kun rengjøringstabletter i pulversjakten.
- ▶ Ikke fyll avkalkingstabletter eller andre midler i pulversakten.

Merknader

- Displayet viser fremdriften for prosessen.
- Hvis apparatet ikke er avkalket i tide, viser displayet "Frist for avkalking utløpt. Apparatet er sperret. Trykk på meny i 3 sek".
- Når apparatet er sperret, kan det ikke betjenes igjen før avkalking er utført.
- Hvis du utilsiktet avbryter serviceprogrammet, må det tilbakestilles. → "Tilbakestill serviceprogrammer", Side 56







Tips

- Hvis du bruker vannfilter, forlenges tidsrommet fram til et serviceprogram må utføres.
- Du kan legge sammen "Avkalking" og "Rengjøring" ved hjelp av serviceprogram "calc'nClean".
- Etter et serviceprogram må du straks rengjøre apparatet med en myk, fuktig klut for å fjerne rester av avkalkingsmidlet og forebygge korrosjon.

Bruk av serviceprogrammer

Merknader

- Når du bruker serviceprogram "Rengjøring", rengjør du på forhånd bryggeenheten. → "Rengjør bryggeenheten", Side 55
- Når du bruker serviceprogram "Avkalking" eller "calc'nClean", rengjør du på forhånd bryggeenheten og forbereder avkalkningsløsningen.

1. Trykk på .
 2. Med  og  velges "Rengjøring", trykk så på .
 3. Velg ønsket program med  og  og trykk på , f.eks. "Avkalking".
- ✓ Displayet leder deg gjennom programmet.

Forberede avkalkningsløsning

1. Fyll en beholder med 0,5 l lunke vann.
2. Ha en avkalkingstablett i vannet og rør til tablettene har løst seg fullstendig opp.

Tilbakestill serviceprogrammer

Utfør følgende trinn hvis et serviceprogram avbrytes, f.eks. på grunn av strømbrudd.

1. Tøm beholderen og før enden på innsugingsrøret ned i beholderen.
 2. Skyll ut av vanntanken.
 3. Fyll vanntanken med ferskt vann uten kullsyre opp til "max"-merket.
 4. Trykk på .
- ✓ Apparatet skylles ca. 2 minutter.
5. Tøm dryppskålen og rengjør den.
 6. Sett dryppskålen inn og lukk døren.
 7. Start serviceprogrammet på nytt.

13 Utbedring av feil

Du kan selv utbedre små feil på apparatet. Benytt deg av informasjonen om feilsøking før du tar kontakt med kundeservice. På den måten unngår du unødige kostnader.



ADVARSEL

Fare for elektrisk støt!

Ukyndige reparasjoner er farlig.

- ▶ Kun opplært fagpersonell skal utføre reparasjoner på maskinen.
- ▶ Det må kun brukes originale reservedeler til reparasjon av maskinen.
- ▶ Dersom det oppstår skader på apparatets strømkabel, må den skiftes ut av produsenten, kundeservice eller av en annen kvalifisert person for å unngå at det oppstår fare.

| Feil | Årsak og feilsøking |
|---|---|
| Apparatet reagerer ikke lenger. | Apparatet har en feil. <ol style="list-style-type: none"> 1. Trekk ut støpselet og vent i 60 sekunder. 2. Sett støpselet i igjen. |
| Apparatet avgir bare vann, ingen kaffe. | En tom bønnebeholder gjenkjennes ikke av apparatet. <ul style="list-style-type: none"> ▶ Fyll på kaffebønner. Kaffesjakten i bryggeenheten er tett. <ul style="list-style-type: none"> ▶ Rengjør bryggeenheten. Bønnene inneholder for mye olje og faller ikke ned i kvernen. <ul style="list-style-type: none"> ▶ Bank lett på bønnebeholderen. ▶ Skift til en annen kaffesort. ▶ Ikke bruk bønner som inneholder for mye olje. ▶ Rengjør den tomme bønnebeholderen med en fuktig klut. Bryggeenheten er ikke satt korrekt inn. <ul style="list-style-type: none"> ▶ Skyv bryggeenheten helt bak. |
| Apparatet avgir ikke melkeskum. | Melkesystemet er tilsmusset. <ul style="list-style-type: none"> ▶ Rengjør melkesystemet i oppvaskmaskinen. Melkerøret er ikke stukket ned i melken. <ul style="list-style-type: none"> ▶ Bruk mer melk. ▶ Kontroller om melkerøret er stukket ned i melken. Apparatet har store kalkavleiringer. <ul style="list-style-type: none"> ▶ Avkalk apparatet. |
| Melkesystemet suger ikke opp melk. | Melkesystemet er ikke satt sammen på riktig måte. <ul style="list-style-type: none"> ▶ Sett melkesystemet korrekt sammen. |

| Feil | Årsak og feilsøking |
|--|---|
| Melkesystemet suger ikke opp melk. | Melkerøret er ikke stukket ned i melken. <ul style="list-style-type: none"> ▶ Bruk mer melk. ▶ Kontroller om melkerøret er stukket ned i melken. |
| Melkeskummet er for kaldt. | Melken er for kald. <ul style="list-style-type: none"> ▶ Bruk lunken melk. |
| Apparatet avgir ikke varmt vann. | Melkesystemet er tilsmusset. <ul style="list-style-type: none"> ▶ Rengjør melkesystemet i oppvaskmaskinen. |
| Apparatet avgir ikke drikk. | Det er luft i vannfilteret. <ol style="list-style-type: none"> 1. Legg vannfilteret i bløt i vann, med åpningen vendt opp, helt til det ikke lenger kommer ut luftbobler. 2. Sett filteret inn igjen. → <i>"Sette inn og aktivere vannfilter", Side 44</i> <ul style="list-style-type: none"> ▶ Sett vannfilteret rett inn i koblingen mot vanntanken og trykk det på plass. |
| | Rester av avkalkingsmiddel blokkerer vanntanken. <ol style="list-style-type: none"> 1. Ta ut vanntanken. 2. Rengjør vanntanken grundig. |
| Det finnes vandrdåper inne i bunnen av apparatet. | Dryppskålen ble tatt ut for tidlig. <ul style="list-style-type: none"> ▶ Vent i noen sekunder etter at den siste drikken er ferdig, før du tar ut dryppskålen. |
| Bryggeenheten kan ikke tas ut. | Bryggeenheten er ikke i uttaksstilling. <ul style="list-style-type: none"> ▶ Slå apparatet på igjen. |
| Ikke mulig å betjene apparatet. | Apparatet er i demonstrasjonsmodus. <ol style="list-style-type: none"> 1. Ta ut vanntanken og fyll den med friskt, kaldt vann. 2. Sett vanntanken inn igjen. |
| Skiftende visninger i displayet. | |
| Kvernen starter ikke. | Apparatet er for varmt. <ol style="list-style-type: none"> 1. Koble apparatet fra nettet. 2. Vent i 1 time for at apparatet skal bli kaldt. |
| Kvernen maler ikke bønner, til tross for at bønnebeholderen er full. | Bønnene inneholder for mye olje og faller ikke ned i kvernen. <ul style="list-style-type: none"> ▶ Bank lett på bønnebeholderen. ▶ Skift til en annen kaffesort. ▶ Ikke bruk bønner som inneholder for mye olje. ▶ Rengjør den tomme bønnebeholderen med en fuktig klut. |
| Displayet viser "Lukk", selv om døren er lukket. | Døren er ikke lukket korrekt. <ul style="list-style-type: none"> ▶ Trykk døren godt igjen. |
| | Apparatet er for varmt. |

| Feil | Årsak og feilsøking |
|---|--|
| Displayet viser "Lukk", selv om døren er lukket. | <ol style="list-style-type: none"> 1. Koble apparatet fra nettet. 2. Vent i 1 time for at apparatet skal bli kaldt. |
| Displayet viser "Tøm dryppskålen og sett den inn igjen.", selv om dryppskålen er tom. | <p>Apparatet er slått av og registrerer ikke tømningen.</p> <ol style="list-style-type: none"> 1. Slå apparatet på og ta ut dryppskålen. 2. Sett dryppskålen inn igjen. <p>Dryppskålen er tilsmusset.</p> <ul style="list-style-type: none"> ▶ Rengjør dryppskålen grundig. |
| Displayet viser "Fyll vanntanken", til tross for at vanntanken er full. | <p>Vanntanken er satt inn feil.</p> <ul style="list-style-type: none"> ▶ Sett vanntanken korrekt inn. <p>Flottøren i vanntanken henger fast.</p> <ol style="list-style-type: none"> 1. Ta ut vanntanken. 2. Rengjør vanntanken grundig. <p>Kullsyreholdig vann i vanntanken.</p> <ul style="list-style-type: none"> ▶ Fyll vanntanken med friskt vann fra springen. <p>Det nye vannfilteret er ikke skylt i henhold til instruksjonen.</p> <ol style="list-style-type: none"> 1. Skyll vannfilteret i henhold til instruksjonen. → "Sette inn og aktivere vannfilter", Side 44 2. Ta vannfilteret i bruk. <p>Det er luft i vannfilteret.</p> <ol style="list-style-type: none"> 1. Legg vannfilteret i bløt i vann, med åpningen vendt opp, helt til det ikke lenger kommer ut luftbobler. 2. Sett filteret inn igjen. → "Sette inn og aktivere vannfilter", Side 44 <p>Vannfilteret er gammelt.</p> <ul style="list-style-type: none"> ▶ Sett inn et nytt vannfilter. <p>Kalkavleiringer i vanntanken blokkerer systemet.</p> <ol style="list-style-type: none"> 1. Rengjør vanntanken grundig. 2. Start avkalkingsprogrammet. |
| Displayet viser "Rengjør bryggeenheten, sett den inn igjen lukk døren." | <p>Bryggeenheten er tilsmusset.</p> <ul style="list-style-type: none"> ▶ Rengjør bryggeenheten. <p>Bryggeenhetens mekanisme er tungt bevegelig.</p> <ul style="list-style-type: none"> ▶ Rengjør bryggeenheten. <p>For mye malt kaffe i bryggeenheten.</p> <ul style="list-style-type: none"> ▶ Bruk maks. 2 strøkne måleskjeer med kaffepulver. |
| Displayet viser "Spennning (V) ikke korrekt." | <p>Det foreligger problemer med spenningsforsyningen.</p> <ul style="list-style-type: none"> ▶ Apparatet skal kun brukes ved 220 - 240 V. |

| Feil | Årsak og feilsøking |
|--|---|
| Displayet viser "Start apparatet på nytt." | Bryggeenheten er svært tilsmusset eller kan ikke tas ut. <ul style="list-style-type: none">▶ Start apparatet på nytt.▶ Rengjør bryggeenheten. |
| | Apparatet har en feil. <ol style="list-style-type: none">1. Trekk ut støpselet og vent i 60 sekunder.2. Sett støpselet i igjen. |
| Displayet viser svært ofte "calc'nClean". | Avkalket vann inneholder fortsatt små mengder kalk. <ol style="list-style-type: none">1. Sett inn et nytt vannfilter. → <i>"Sette inn og aktivere vannfilter", Side 44</i>2. Still inn en passende vannhardhet. |
| | Det er brukt feil eller for lite avkalkingsmiddel. <ul style="list-style-type: none">▶ Bruk kun egnede tableter til avkalkingen. |
| | Serviceprogrammet er ikke fullstendig utført. <ul style="list-style-type: none">▶ Tilbakestill serviceprogrammet. → <i>"Tilbakestill serviceprogrammer", Side 56</i> |
| Sterkt vekslende kvalitet på kaffe eller melkeskum. | Apparatet har kalkavleiringer. <ul style="list-style-type: none">▶ Avkalk apparatet. |
| Vekslende kvalitet på melkeskummet. | Kvaliteten på melkeskummet avhenger av hvilken type melk eller vegetabilsk drikk som brukes. <ul style="list-style-type: none">▶ Du kan optimalisere resultatet ved å velge passende melk eller vegetabilsk drikk. |
| Det avgis ikke kaffe, eller bare i dråper. Innstilt fyllmengde oppnås ikke. | Malingsgraden er innstilt for fin. <ul style="list-style-type: none">▶ Still inn grovere maling. → <i>"Innstilling av malingsgrad", Side 50</i> |
| | Apparatet har store kalkavleiringer. <ul style="list-style-type: none">▶ Avkalk apparatet. |
| | Det er luft i vannfilteret. <ol style="list-style-type: none">1. Legg vannfilteret i bløt i vann, med åpningen vendt opp, helt til det ikke lenger kommer ut luftbobler.2. Sett filteret inn igjen. → <i>"Sette inn og aktivere vannfilter", Side 44</i> |
| | Apparatet er tilsmusset. <ul style="list-style-type: none">▶ Rengjør bryggeenheten.▶ Avkalk og rengjør apparatet. |
| | Kaffestyrken er innstilt for høyt. <ul style="list-style-type: none">▶ Reduser kaffestyrken til f.eks. "normal". → <i>"Tilpasning av kaffestyrken", Side 49</i> |

| Feil | Årsak og feilsøking |
|--------------------------------------|---|
| Kaffen får ikke noe skumlag (crema). | Kaffesorten er ikke optimal. <ul style="list-style-type: none"> ▶ Bruk en kaffesort med en større andel Robusta-bønner. ▶ Bruk bønner som er brent mørkere. |
| | Kaffebønnene er ikke lenger nybrente. <ul style="list-style-type: none"> ▶ Bruk ferske bønner. |
| | Malingsgraden passer ikke til kaffebønnene. <ul style="list-style-type: none"> ▶ Still inn en finere malingsgrad. → <i>"Innstilling av malingsgrad", Side 50</i> |
| Kaffen er for sur. | Malingsgraden er innstilt for grov. <ul style="list-style-type: none"> ▶ Still inn en finere malingsgrad. → <i>"Innstilling av malingsgrad", Side 50</i> |
| | Kaffesorten er ikke optimal. <ul style="list-style-type: none"> ▶ Bruk en kaffesort med en større andel Robusta-bønner. ▶ Bruk bønner som er brent mørkere. |
| Kaffen er for bitter. | Malingsgraden er innstilt for fin. <ul style="list-style-type: none"> ▶ Still inn grovere maling. → <i>"Innstilling av malingsgrad", Side 50</i> |
| | Kaffesorten er ikke optimal. <ul style="list-style-type: none"> ▶ Skift til en annen kaffesort. |
| Kaffen smaker brent. | Malingsgraden er innstilt for fin. <ul style="list-style-type: none"> ▶ Still inn grovere maling. → <i>"Innstilling av malingsgrad", Side 50</i> |
| | Kaffesorten er ikke optimal. <ul style="list-style-type: none"> ▶ Skift til en annen kaffesort. |
| | Det er innstilt for høy temperatur på kaffen. <ul style="list-style-type: none"> ▶ Still inn en lavere temperatur på kaffen. → <i>"Oversikt over grunninnstillingene", Side 52</i> |
| Kaffegruten er ikke fast og for våt. | Malingsgraden er ikke innstilt optimalt. <ul style="list-style-type: none"> ▶ Still inn en grovere eller finere malingsgrad. → <i>"Innstilling av malingsgrad", Side 50</i> |
| | For lite malt kaffe. <ul style="list-style-type: none"> ▶ Bruk 2 strøkne måleskjeer kaffepulver. |
| | Bønnene inneholder for mye olje. <ul style="list-style-type: none"> ▶ Bruk en annen type kaffebønner. |

14 Transport, oppbevaring og avfallsbehandling

14.1 Aktivere frostbeskyttelsen



Beskytt apparatet mot frost under transport og oppbevaring.

OBS!

Væskerester i apparatet kan føre til skader på apparatet under transport eller oppbevaring.

- ▶ Tøm ledningssystemet før transport eller oppbevaring.

Forutsetninger

- Apparatet er klart til bruk.
 - Vanntanken er fylt.
1. Ta ut melkebeholderen.
 2. Rengjør bryggeenheten.
 3. Sett en stor beholder under utløpssystemet.
 4. Trykk gjentatte ganger på , helt til displayet viser "Melkeskum".
 5. Trykk gjentatte ganger på , helt til displayet viser 240 ml.
 6. Trykk på .
 7. Vent til det kommer damp ut av apparatet.
 8. Ta ut vanntanken.
 - ✓ Apparatet tømmes automatisk.
 9. Hvis meldingen "Fyll vanntanken" vises, kan du ignorere den.
 10. Tøm og rengjør vanntanken og dryppskålen.
 11. Sett inn vanntanken og dryppskålen.
 12. Slå apparatet av og koble det fra strømmettet.

14.2 Avfallsbehandling av gammelt apparat

Med miljøvennlig avfallsbehandling kan verdifulle råstoffer gjenvinnes.

1. Trekk ut strømkabelens støpsel.
2. Kapp av strømkabelen.
3. Kast apparatet på en miljøvennlig måte.

Du kan innhente informasjon om aktuelle muligheter for avfallsbehandling hos en spesialisert forhandler eller hos kommuneadministrasjonen der du bor.



Dette apparatet er klassifisert i henhold til det europeiske direktivet 2012/19/EU om avhending av elektrisk- og elektronisk utstyr (waste electrical and electronic equipment – WEEE). Direktivet angir rammene for innlevering og gjenvinning av innbytteprodukter.

15 Kundeservice

Innenfor EØS får du funksjonsrelevante original-reservedeler i samsvar med gjeldende økodesigndirektivet hos vår kundeservice i minst 7 år fra apparatet bringes ut på markedet.

Merk: I rammen av produsentens garantivilkår er bruk av kundeservice gratis.

Du får detaljert informasjon om garantitid og garantivilkår i ditt land hos vår kundeservice, din forhandler eller på våre nettsider.

Når du tar kontakt med kundeservice, trenger du produktnummer (E-Nr.) og produksjonsnummer (FD) for apparatet.

Kontaktinformasjonen for kundeservice finner du i den vedlagte kundeserviceoversikten eller på våre nettsider.

15.1 Produktnummer (E-Nr.) og produksjonsnummer (FD)

Du finner produktnummeret (E-Nr.) og produksjonsnummeret (FD) på apparatets typeskilt.

Du kan skrive ned opplysningene, slik at du har data for apparatet og telefonnummeret til kundeservice raskt tilgjengelig når du trenger dem.

16 Tekniske data

| | |
|--|-----------------|
| Spenning | 220– 240 V ~ |
| Frekvens | 50 Hz |
| Tilkoblingsverdi | 1500 W |
| Maksimalt pumpetrykk, statisk | 15 bar |
| Maksimal kapasitet, vanntank (uten filter) | 1,7 l |
| Maksimal kapasitet, bønnebeholder | 270 g |
| Strømkabelens lengde | 100 cm |
| Apparatets høyde | 37,3 cm |
| Apparatbredde | 27,6 cm |
| Apparatets dybde | 45,2 cm |
| Vekt, tom | 8-9 kg |
| Type kaffekvern | Keramisk |

Mer information finns i den digitala användarhandboken.



Innehållsförteckning

| | | | |
|---|-----------|---|-----------|
| 1 Säkerhet..... | 66 | 8.2 Dryckestillredning..... | 75 |
| 1.1 Allmänna anvisningar..... | 66 | 8.3 Tillred kaffedryck av färska bönor..... | 76 |
| 1.2 Användning för avsett ändamål..... | 66 | 8.4 Tillred kaffedryck av malet kaffe..... | 76 |
| 1.3 Begränsning av användarkretsen..... | 66 | 8.5 Drycktillagning med mjölkskum..... | 77 |
| 1.4 Säkerhetsföreskrifter..... | 66 | 8.6 Tillagning av kaffedryck med mjölkskum..... | 77 |
| 2 Miljöskydd och sparsamhet | 70 | 8.7 Tillred speciella drycker..... | 77 |
| 2.1 Förpackningsmaterialet..... | 70 | 8.8 Tillred mjölkskum..... | 77 |
| 2.2 Spara energi..... | 70 | 8.9 Tillred hett vatten..... | 78 |
| 3 Uppställning och anslutning | 70 | 8.10 Dryckesinställningar..... | 78 |
| 3.1 Leveransomfattning..... | 70 | 8.11 Kvarn..... | 79 |
| 3.2 Uppställning och anslutning av apparaten..... | 70 | 9 Barnspärr..... | 79 |
| 4 Lär känna..... | 70 | 9.1 Aktivera barnsäkring..... | 79 |
| 4.1 Apparat..... | 70 | 9.2 Avaktivera barnsäkring..... | 80 |
| 4.2 Kontrollpanel..... | 71 | 10 Koppuppvärmning¹..... | 80 |
| 4.3 Display..... | 71 | 10.1 Aktivera och avaktivera koppuppvärmningen ¹ | 80 |
| 5 Dryckesöversikt..... | 71 | 11 Grundinställningar..... | 80 |
| 6 Tillbehör..... | 72 | 11.1 Ändra grundinställningar..... | 80 |
| 7 Före första användningen..... | 73 | 11.2 Översikt grundinställningar.... | 80 |
| 7.1 Förbereda och rengöra apparaten..... | 73 | 12 Rengöring och skötsel..... | 82 |
| 7.2 Bestämma vattenhårdhet..... | 73 | 12.1 Diskmaskinsduglighet..... | 82 |
| 7.3 Vattenfilter ¹ | 73 | 12.2 Rengöringsmedel..... | 82 |
| 7.4 Första användningen..... | 74 | 12.3 Rengöring av apparaten..... | 83 |
| 7.5 Allmänna anvisningar..... | 75 | 12.4 Rengör droppskål och kaffesumpbehållare..... | 83 |
| 8 Användningsprincip..... | 75 | 12.5 Rengör pulvertrumman..... | 83 |
| 8.1 Start eller avstängning av apparaten..... | 75 | 12.6 Rengör mjölksystemet..... | 84 |

¹ Allt efter apparatens utrustning

| | |
|---|-----------|
| 12.7 Rengöra bryggenheten | 84 |
| 12.8 Serviceprogram | 84 |
| 13 Avhjälpning av fel | 86 |
| 14 Transport, lagring och avfallshantering | 92 |
| 14.1 Aktivera frostskydd..... | 92 |
| 14.2 Omhändertagande av begagnade apparater..... | 92 |
| 15 Kundtjänst | 92 |
| 15.1 Produktnummer (E-nr.) och tillverkningsnummer (FD) | 93 |
| 16 Tekniska data | 93 |



1 Säkerhet

Följ säkerhetsanvisningarna nedan.

1.1 Allmänna anvisningar

- Läs igenom anvisningen noga.
- Förvara bruksanvisningen och produktinformationen för senare användning eller till nästa ägare.
- Anslut inte enheten om den har transportskador.

1.2 Användning för avsett ändamål

Använd bara apparaten:

- för att tillaga varma drycker.
- i privata hushåll och i slutna utrymmen i hemmiljö.
- upp till max. 2000°möh.

1.3 Begränsning av användarkretsen

Denna apparat kan användas av barn från 8 år och äldre och av personer med begränsad fysisk, sensorisk eller mental förmåga eller brist på erfarenhet och/eller kunskap såvida detta sker under uppsikt eller om de undervisats i hur man säkert använder apparaten och förstått de faror som kan uppstå i samband med felaktig användning.

Låt inte barn leka med enheten.

Rengöring och användarskötsel får inte utföras av barn om de inte är minst 8 år gamla och står under uppsikt.

Låt inte barn under 8 års ålder komma i närheten av apparaten och anslutningsledningen.

1.4 Säkerhetsföreskrifter

WARNING! – Kvävningsrisk!

Barn kan dra förpackningsmaterial över huvudet eller trassla in sig i det och kvävas.

- ▶ Låt inte barn komma i närheten av förpackningsmaterial.
- ▶ Låt inte barn leka med förpackningsmaterialet.

Barn kan andas in eller svälja smådelar och kvävas av dem.

- ▶ Låt inte barn komma i närheten av smådelar.
- ▶ Låt inte barn leka med smådelar.

⚠ VARNING! – Risk för elstötar!

Obehöriga reparationer är farliga.

- ▶ Anslut och använd bara maskinen enligt uppgifterna på typskylten.
- ▶ Elanslut bara maskinen via ett rätt installerat, jordat uttag för växelström.
- ▶ Skyddsledarsystemet i byggnadens elanläggning måste vara installerat enligt gällande föreskrifter.

Skadad maskin eller sladd är farligt.

- ▶ Använd aldrig skadad enhet.
- ▶ Använd aldrig en apparat med sprucken trasig yta.
- ▶ Dra aldrig i sladden för att göra maskinen strömlös. Dra alltid i kontakten, inte sladden.
- ▶ Dra direkt ur sladdens kontakt eller slå av säkringen i proppskåpet om maskin eller sladd är skadade.
- ▶ Ring service. → *Sid. 92*

Felinstallationer är farliga.

- ▶ Det är bara specialutbildad personal som får reparera maskinen.
- ▶ Maskinen får bara repareras med originalreservdelar.
- ▶ Om apparatens nätanslutningsledning blir skadad måste den för att risker ska förhindras bytas av tillverkaren eller dennes kundtjänst eller av en person med likvärdiga kvalifikationer.

Risk för stötar om fukt tränger in!

- ▶ Sänk aldrig ner apparaten eller nätanslutningsledningen i vatten.
- ▶ Låt ingen vätska rinna ut på apparatens stickkontaktanslutning.
- ▶ Använd bara maskinen i slutna utrymmen.
- ▶ Exponera aldrig maskinen för kraftig värme och fukt.
- ▶ Använd inte ångrengöring eller högtryckstvätt för att rengöra apparaten.

⚠ VARNING! – Brandrisk!

Apparaten blir het.

- ▶ Sörj för tillräcklig luftväxling kring apparaten.
- ▶ Använd aldrig apparaten i ett skåp.

Det är farligt att använda förlängningsnätkablar och ej godkända adaptrar.

- ▶ Använd inte förlängningsnätkablar eller grenuttag.
- ▶ Använd enbart adaptrar och nätanslutningskablar som är godkända av tillverkaren.
- ▶ Om nätanslutningskabeln är för kort och ingen längre nätanslutningskabel finns tillgänglig måste du kontakta en behörig elektriker för att anpassa byggnadens elinstallation.

⚠ VARNING! – Risk för brännskador!

Vissa apparatdelar blir mycket varma.

- ▶ Rör aldrig heta enhetsdelar.
- ▶ Låt heta apparatdelar svalna innan du rör vid dem efter användning.

⚠ VARNING! – Skållningsrisk!

Nyttillagade drycker kan vara mycket heta.

- ▶ Låt vid behov dryckerna svalna.
- ▶ Undvik hudkontakt med utströmmande vätskor och ångor.

⚠ VARNING! – Risk för personskador!

En felaktig användning av apparaten kan utsätta användaren för risker.

- ▶ Använd endast apparaten ändamålsenligt för att undvika skador.

Fastklämning av fingrar när apparatluckan stängs.

- ▶ Akta fingrarna när du stänger apparatluckan.

Kvarnen roterar.

- ▶ Stick aldrig ner fingrarna i kvarnen.

⚠ VARNING! – Fara! Magnetism!

Apparaten innehåller permanentmagneter. De kan påverka elektroniska implantat, t.ex. pacemaker och insulinpumpar.

- ▶ Personer med elektroniska implantat måste hålla minst 10 cm avstånd till apparaten.
- ▶ Håll minst 10 cm avstånd även till vattentanken.

⚠ VARNING! – Risk för hälsoskada!

Smuts på apparaten kan vara hälsofarligt.

- ▶ Följ rengöringsanvisningarna om hygien för apparaten.

2 Miljöskydd och sparsamhet

2.1 Förpackningsmaterialet

Förpackningsmaterialen är miljövänliga och återvinningsbara.

- ▶ Källsortera och omhänderta de olika beståndsdelarna.

2.2 Spara energi

Om du följer anvisningarna förbrukar apparaten mindre energi.

Ställ in intervallet för automatisk avstängning på det minsta värdet.

- ✓ När apparaten inte används stängs den av tidigare.
→ "Grundinställningar", Sid. 80

Avbryt inte dryckestillredningen i för tid.

- ✓ Den upphettade mängden vatten eller mjölk används optimalt.

Avkalka apparaten regelbundet.

- ✓ Kalkavlagringar ökar energiförbrukningen.

3 Uppställning och anslutning

3.1 Leveransomfattning

Kontrollera efter upppackningen att inga delar är transportskadade och att leveransen är komplett.

Notera: Beroende på apparattypen medföljer olika tillbehör. Dessa tillbehör är märkta med en streckad ram.

→ Fig. **1**

| | |
|----------|---------------------------------|
| A | Helautomatisk kaffemaskin |
| B | Adapter för mjölkbehållare |
| C | Bruksanvisning |
| D | Rengöringstablett ¹ |
| E | Avkalkningstablett ¹ |
| F | Testrensa vattenhårdhet |
| G | Vattenfilter ¹ |

¹ Allt efter apparatens utrustning

3.2 Uppställning och anslutning av apparaten

OBS!

Risk för skada på apparaten. Apparaten kan skadas vid felaktigt idrifttagning.

- ▶ Använd endast maskinen i frostfria utrymmen.
- ▶ Om apparaten har transporterats eller lagrats under 0 °C, låt apparaten stå i 3 timmar i rumstemperatur före idrifttagning.
- ▶ Vänta i ca 5 sekunder efter varje anslutning.

1. Ställ apparaten på en jämn, tillräckligt bärkraftig och vattentålig yta.
2. Elanslut apparaten med kontakten i rätt installerade, jordade eluttag.

4 Lär känna

4.1 Apparat

Här finns en översikt över apparatens beståndsdelar.

Notera: Beroende på apparattyp kan avvikelser hos färger och detaljer förekomma.









→ Fig. **2**

| | |
|-----------|------------------------------|
| 1 | Vattentank |
| 2 | Lock vattentank |
| 3 | Koppuppvärmning ¹ |
| 4 | Arombevarande lock |
| 5 | Bönbehållare |
| 6 | Pulvertrumma |
| 7 | Display |
| 8 | Manöverfält |
| 9 | Kåpa |
| 10 | Mjölksystem |
| 11 | Utloppssystem |
| 12 | Apparatlucka |
| 13 | Typskylt |
| 14 | Droppskål |

¹ Allt efter apparatens utrustning

4.2 Kontrollpanel

Med manöverorganen ställer du in spisens alla funktioner och får information om drifttillståndet.

| Symbol | Förklaring |
|---|--|
|  | Starta eller stäng av apparaten. |
|  | Öppna eller lämna menyn. Notera: Menyknapparna är synliga bara när menyn är öppen. |
|  | Navigera uppåt i menyn. |
|  | Navigera nedåt i menyn. |
| OK | Bekräfta eller spara i menyn. |
|  | Gå tillbaka i menyn. |
|  | Laga till två koppar. |
|  | Välj kaffestyrka. |
|  | Anpassa påfyllningsmängden. |
|  | Starta eller stoppa förloppet. |

4.3 Display





Displayen visar valda drycker, inställningar och inställningsmöjligheter, liksom även meddelanden om driftsstatus.

Displayen visar ytterligare information och handlingssteg. Informationen försvinner efter en kort tid eller efter knapptryckning. Handlingsstegen försvinner när de har genomförts.

5 Dryckesöversikt

Med apparaten kan du tillreda många olika drycker.

Snabbval

| Symbol | Beteckning | Beskrivning | Kategori |
|---|-------------------|--|---|
|  | Espresso | Koncentrerat kaffe. Serveras helst i små tjockväggiga koppar. Förvärm kopporna med hett vatten. | → "Tillred kaffedryck av färska bönor", Sid. 76 → "Tillred kaffedryck av malet kaffe", Sid. 76 |
|  | Caffe Crema | Kaffe med ett crema-skikt eller stor kopp kaffe tillredd enligt espressometoden. | → "Tillred kaffedryck av färska bönor", Sid. 76 → "Tillred kaffedryck av malet kaffe", Sid. 76 |
|  | Cappuccino | Espresso med skummad mjölk. Serveras helst i små koppar. | → "Tillagning av kaffedryck med mjölkskum", Sid. 77 |
|  | LatteMacchiato | Kaffespecialitet med tre skikt: underst varm mjölk, i mitten espresso och överst mjölkskum. Serveras helst i ett glas. | → "Tillagning av kaffedryck med mjölkskum", Sid. 77 |
|  | Speciella drycker | Tillred speciella drycker. | → "Tillred speciella drycker", Sid. 77 |

6 Tillbehör

Använd originaltillbehör. Det är anpassade till enheten.

| Tillbehör | Handel | Kundtjänst |
|----------------------|----------------------|----------------------|
| Rengöringstabletter | TZ80001A TZ80001B | 00312097 00312098 |
| Avkalkningstabletter | TZ80002A TZ80002B | 00312094 00312095 |
| Vattenfilter | TZ70003 | 17004340 |
| Vattenfilter 3-pack | TZ70033A | 17005980 |
| Mikrofiberduk | - | 00460770 |
| Skötselset | TZ80004A TZ80004B | 00312105 00312106 |

7 Före första användningen

Förbered apparaten för användning.

7.1 Förbereda och rengöra apparaten

Ta bort skyddsplasten och rengör apparaten och de enskilda komponenterna. Följ figurinstruktionen i början av bruksanvisningen.

OBS!

Olämpliga bönor kan sätta igen kvarnen.

- ▶ Använd bara rena, rostade espresso- eller maskinbönblandningar.
- ▶ Använd inte glaserade espresso-/kaffebönor.
- ▶ Använd inte karamelliserade kaffebönor.
- ▶ Använd inte kaffebönor som är behandlade med sockerhaltiga tillsatser.
- ▶ Fyll inte på pulverkaffe.

→ Fig. **3** - **22**

Notera: Fyll vattentanken varje dag med friskt kallvatten utan kolsyra.

Tips! För att bevara kvaliteten optimalt, lagra kaffebönorna svalt och i tillsluten burk.

Du kan förvara kaffebönorna flera dagar i bönbehållaren utan att de förlorar sin arom.

7.2 Bestämna vattenhårdhet

Det är viktigt att ställa in vattenhården rätt så att apparaten i god tid visar när den måste kalkas av. Du kan bestämma vattenhården med

den bifogade testremsan eller så kan du fråga hos din lokala vattenleverantör.

1. Doppa testremsan kort i friskt kranvatten.
2. Låt testremsan droppa av.
3. Läs av vattnets hårdhet på testremsan enligt 1 minut.

Tabellen visar hur stegen motsvarar de olika vattenhårdehetsgraderna:

| Steg | tyska hårdhetsgrader i °dH | Totalhårdhet i mmol/l |
|----------------|----------------------------|-----------------------|
| 1 | 1-7 | < 1,3 |
| 2 | 8-14 | 1,3-2,5 |
| 3 | 15-21 | 2,5-3,8 |
| 4 ¹ | 22-30 | > 3,8 |

¹ Fabriksinställning

Notera: Om det finns ett vattenavhårdningssystem i ditt hus kan du ställa in "Avhårdningssystem".

Tips! Du kan när som helst ändra inställningarna.

→ "Grundinställningar", Sid. 80

7.3 Vattenfilter¹

Ett vattenfilter reducerar kalkavlagringar och föroreningar i vattnet.

Insättning och aktivering av vattenfiltret

OBS!

Apparaten kan skadas om den blir igenkalkad.

- ▶ Byt ut vattenfiltret i god tid.
- ▶ Byt ut vattenfiltret senast efter 2 månader.
- ▶ Följ meddelandena på displayen.

¹ Allt efter apparatens utrustning

Notera: Byt vattenfiltret när displayen visar "Byt eller avaktivera vattenfilter i menyn".

Välj "Inget filter" och följ anvisningarna på displayen om du inte sätter in något nytt filter.

1. Doppa vattenfiltret i ett glas med vatten och tryck lätt ihop det på sidorna tills inga fler luftbubblor kommer ut.

→ Fig. 8

2. Tryck på .
3. Tryck med \surd eller \wedge "Vattenfilter" och ok.
4. Välj med \surd eller \wedge "Nytt filter" eller "Byt vattenfilter" och tryck på ok.

5. **Notera:** Välj "Inget filter" i menyinställningarna om du inte sätter in något nytt filter.

Tryck fast vattenfiltret i vattentanken.

6. Fyll vattentanken med vatten upp till markeringen "max" och tryck på ok.
7. Koppla samman mjölkslangen med mjölkssystemet och sugröret.
8. Stick in sugrörets ände i dropplåten.
9. Ställ ett kärl med volymen 1 liter under utloppssystemet och tryck på ok.

- ✓ Filtret sköljs och indikeringen "Sköljningen är slutförd." visas.
- ✓ Apparaten är klar att använda.

Tips!

- Byt vattenfilter också av hygieniska skäl.
- Med ett vattenfilter behöver du inte avkalca apparaten så ofta.

- Skölj det insatta vattenfiltret innan du använder det genom att tillaga en kopp med hett vatten om du inte har använt apparaten på länge, t.ex. om du har haft semester.
- Du kan köpa vattenfiltret i handeln eller via kundtjänst.
→ "Tillbehör", Sid. 72

7.4 Första användningen

Gör inställningarna för den första användningen när du har anslutit apparaten till eluttaget. Den första idrifttagningen visas bara första gången apparaten startas.

1. Starta apparaten med .
- ✓ Displayen visar det förinställda språket.
2. Tryck på \wedge eller \surd tills displayen visar önskat språk.
3. Tryck på ok.
4. Bestäm vattenhårdheten.
5. Tryck på ok.
6. Tryck på \wedge eller \surd för att ställa in vattenhårdheten.
7. Tryck på ok.
8. Rengör vattentanken och fyll på den.
9. Tryck på ok.
10. Skanna QR-koden¹ för mer information.
11. Tryck på ok för att sätta in ett vattenfilter nu.
12. Tryck på \leftarrow för att sätta in ett vattenfilter senare.
13. Fyll på bönbehållaren.
14. Tryck på ok.
15. Tryck på ok.
- ✓ Apparaten sköljer och är klar att använda.

¹ Allt efter apparatens utrustning

Tips! Du kan när som helst ändra inställningarna.

→ "Översikt grundinställningar", Sid. 80

7.5 Allmänna anvisningar

Följ anvisningarna, så använder du apparaten optimalt.

Anmärkningar

- Apparaten har vid fabriken programmerats med standardinställningar för optimal användning.
- Kvarnen är fabriksinställd för optimal användning. Om kaffet bara droppar ut, eller om det är för svagt och har för liten crema, kan du justera malningsgraden medan kvarnen är igång.
→ "Ställ in malningsgrad", Sid. 79
- Vid användning kan det bildas vattendroppar på ventilationsöppningarna och tabletrörets lock.
- Om du inte använder apparaten under en viss tid stängs den av automatiskt. Du kan ändra tiden i grundinställningarna. → Sid. 80
- Av tekniska skäl kan ånga strömma ut ur apparaten.

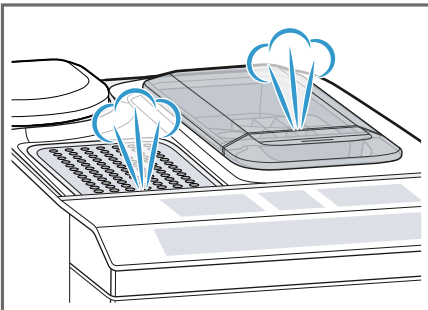

- Den första drycken har ännu inte full arom om:
 - Du använder apparaten för första gången.
 - Du har kört ett serviceprogram.
 - Du har inte använt apparaten på länge.

Drick inte drycken.

Tips! En permanent finporig och stabil crema får du när du har tagit din apparat i bruk och serverat några koppar.

8 Användningsprincip

8.1 Start eller avstängning av apparaten

- ▶ Starta och stäng av apparaten med .

Vid start visar displayen Siemens-logotypen. Vid start och stopp sköljer apparaten automatiskt. Vid stopp rengörs apparaten genom att den ångas av till droppskålen. Vid sköljningen visar displayen en droppe. Om apparaten fortfarande är varm vid starten eller om ingen dryck har tillretts före avstängningen sköljer inte apparaten.

8.2 Dryckestillredning

Här får du veta hur du tillagar den valda drycken.

VARNING! **Skällningsrisk!**

Nyttillagade drycker kan vara mycket heta.

- ▶ Låt vid behov dryckerna svalna.
- ▶ Undvik hudkontakt med utströmmande vätskor och ångor.



Tips!

- Du kan välja önskad dryck direkt med snabbvalsknapparna. Displayen visar drycken och de aktuella inställningarna.
- Apparaten har fler drycker utöver de som du kan laga till med snabbvalsknapparna.
→ *"Tillred speciella drycker"*, Sid. 77
- Du kan anpassa drycken efter din individuella smak.
→ *"Dryckesinställningar"*, Sid. 78

Anmärkningar

- Om du inte ändrar någon inställning under cirka 5 sekunder lämnar apparaten inställningsläget. Inställningarna sparas automatiskt.
- Vid vissa inställningar tillagas kaffet i flera steg. Vänta tills förloppet har avslutats helt.

8.3 Tillred kaffedryck av färska bönor

1. Ställ en förvärm kopp under utloppssystemet.
2. Tryck på drycksymbolen för en kaffedryck utan mjölk.
- ✓ Displayen visar drycken och de aktuella inställningarna.
→ *"Dryckesinställningar"*, Sid. 78
3. Ändra inställningarna vid behov:
 - Tryck på  för att anpassa påfyllningsmängden.
→ *"Anpassa påfyllningsmängd"*, Sid. 79
 - Tryck på  för att anpassa kaffestyrkan.
→ *"Anpassa kaffestyrkan"*, Sid. 78
4. Tryck på .
Nya kaffebönor mals till varje bryggnig.
- ✓ Kaffet bryggs och rinner ner i koppen.

Tips!

- Du kan avsluta tillagningen i förtid med .
- Ta reda på hur du tillreder kaffedrycker med mjölk.
→ *"Drycktillagning med mjölk-skum"*, Sid. 77

8.4 Tillred kaffedryck av malet kaffe



OBS!

Pulvertrumman kan bli igensatt.

- ▶ Använd inte kaffebönor.
- ▶ Använd inte snabbkaffepulver.
- ▶ Sopa ner eventuella pulverrester i pulvertrumman med en mjuk borste.

Notera

Vid tillagning med malet kaffe finns inte följande val:

- Två koppar samtidigt
 - Kaffestyrka
 - "doubleshot"
1. Ställ en förvärm kopp under utloppssystemet.
 2. Tryck på symbolen för önskad dryck.
 3. Tryck flera gånger på  tills displayen visar "Kaffepulver".
 4. Öppna pulvertrumman.
 5. Fyll på högst 2 strukna måttskedar kaffepulver, högst 12 g.
 6. Stäng pulvertrumman.
 7. Tryck på .
 - ✓ Kaffet bryggs och rinner ner i koppen.

Tips!

- Du kan avsluta tillagningen i förtid med .
- Upprepa förloppet om du vill tillaga ytterligare en dryck med malet kaffe.
- Fyll alltid på kaffepulvret först strax innan du tillagar drycken.

8.5 Drycktillagning med mjölkskum

Du kan laga till kaffedrycker med mjölkskum med apparaten.

VARNING!

Risk för brännskador!

Mjölksystemet blir mycket hett.

- ▶ Berör aldrig det heta mjölksystemet.
- ▶ Låt det heta mjölksystemet svalna före beröring.

OBS!

Mjölkrester kan torka fast och vara svåra att få bort.

- ▶ Rengör mjölksystemet efter varje användning.

Tips!

- Du kan också använda växtbaserade drycker istället för mjölk, t.ex. av soja.
- Mjölkskummets kvalitet beror på vilken typ av mjölk eller växtbaserad dryck som används.

8.6 Tillagning av kaffedryck med mjölkskum



Krav

- Mjölkslangen är ansluten.
 - Sugröret är anslutet.
1. Sätt i sugröret i mjölken.
 2. Ställ en förvärm kopp under utloppssystemet.
 3. Tryck på dryckessymbolen för en kaffedryck med mjölk.
- ✓ Displayen visar drycken och de aktuella inställningarna.
→ *"Dryckesinställningar", Sid. 78*
4. Ändra inställningarna vid behov:
 - Tryck på  för att anpassa påfyllningsmängden.
→ *"Anpassa påfyllningsmängd", Sid. 79*

- Tryck på  för att anpassa kaffefstyrkan.
→ *"Anpassa kaffefstyrkan", Sid. 78*
- Använd pulvertrumman.
→ *"Tillred kaffedryck av malet kaffe", Sid. 76*

5. Tryck på  och vänta tills förloppet är avslutat.

Mjölksystemet rengörs automatiskt med en kort ångstöt efter tillredningen.

Tips! Tryck på  om du vill stoppa tillredningen i förtid. Tryck på  om du vill stoppa hela tillredningen.

8.7 Tillred speciella drycker

Din apparat har förutom de drycker som du kan tillreda med hjälp av snabbvalknapparna även andra drycker.

- ▶ Tryck på  flera gånger.
→ *"Dryckesöversikt", Sid. 71*

8.8 Tillred mjölkskum

VARNING!

Risk för brännskador!



Mjölksystemet blir mycket hett.

- ▶ Berör aldrig det heta mjölksystemet.
- ▶ Låt det heta mjölksystemet svalna före beröring.

Krav

- Mjölkslangen är ansluten.
 - Sugröret är anslutet.
1. Sätt i sugröret i mjölken, t.ex. TetraPak.
 2. Ställ en förvärm kopp under utloppssystemet.
 3. Tryck flera gånger på  tills displayen visar "Mjölkskum".
 4. Ändra vid behov inställningen:

sv Användningsprincip

- Tryck på  för att anpassa påfyllningsmängden.
→ "Anpassa påfyllningsmängd", Sid. 79
- 5. Tryck på /□.
- ✓ Mjölkskummet rinner ut ur utloppssystemet.
- 6. Tryck på /□ för att stoppa tillredningen.

8.9 Tillred hett vatten

WARNING!





Risk för brännskador!

Mjölksystemet blir mycket hett.

- ▶ Berör aldrig det heta mjölksystemet.
- ▶ Låt det heta mjölksystemet svalna före beröring.

Notera: Om mjölksystemet inte är rengjort kan små mängder mjölk rinna ut tillsammans med vattnet.

Krav

- Mjölksystemet är rengjort. .
 - Mjölkslangen är lossad.
1. Ställ en förvärmad kopp under utloppssystemet.
 2. Tryck flera gånger på  tills displayen visar "Hett vatten".
 3. Ändra vid behov inställningen:
 - Tryck på  för att anpassa påfyllningsmängden.
→ "Anpassa påfyllningsmängd", Sid. 79
 4. Tryck på /□.
Lossa mjölkslangen och tryck på /□ om meddelandet "Dra av mjölkslangen" visas.
 - ✓ Hett vatten rinner ut ur utloppssystemet.
 5. Tryck på /□ för att stoppa tillredningen.

8.10 Dryckesinställningar

Tillred en dryck efter eget önskemål.

Anpassa kaffestyrkan

1. Tryck på symbolen för önskad dryck.
2. Tryck på  för att välja kaffestyrka.
Du kan välja följande kaffestyrkor:
 - "milt"
 - "normalt"
 - "starkt"
 - "myck. starkt"
 - "doubleshot"

Notera: Inställningen "doubleshot" finns inte för alla drycker och dryckesmängder.

Tips! Välj en hög kaffestyrka vid en hög påfyllningsmängd för att få en intensiv kaffesmak.

Välj kaffestyrka

1. Tryck på symbolen för önskad dryck.
2. Tryck på  flera gånger tills displayen visar "Kaffepulver".
→ "Tillred kaffedryck av malet kaffe", Sid. 76

aromaDouble Shot

Du kan tillaga extra starkt kaffe genom att använda inställningen "doubleshot".

Ju längre du brygger kaffet, desto mer bitterämnen och oönskade aromer frigörs. Bitterämnen och oönskade aromer inverkar negativt på kaffets smak och njutbarhet. För att bara de välsmakande och njutbara smakämnena ska frigöras mals och bryggs kaffeböner på nytt när halva mängden har tillagats.

Notera: Inställningen "doubleshot" finns inte för alla drycker och dryckesmängder.

Anpassa påfyllningsmängd

1. Tryck på symbolen för önskad dryck.
2. Tryck på  flera gånger till displayen visar önskad påfyllningsmängd.



Tillred två koppar samtidigt

Beroende på din apparattyp kan du för vissa drycker tillaga två koppar samtidigt.

Notera

Funktionen "Tillaga två koppar" finns inte för följande val:

- "Kaffepulver"
- "doubleshot"
- Påfyllningsmängd mindre än 35 ml

1. Tryck på symbolen för önskad dryck.
2. Tryck på .
- ✓ Displayen visar inställningen.
3. Ställ två koppar till vänster och till höger under utloppssystemet.
4. Tryck på .

Drycken tillagas i 2 steg. Bönorna mals i 2 malningsomgångar.

- ✓ Drycken bryggs och rinner sedan ner i koppen.
- 5. Vänta tills förloppet har slutförts helt.

8.11 Kvarn

Din apparat har en inställbar kvarn, så att du kan anpassa kaffebönornas malningsgrad individuellt.

Ställ in malningsgrad

Ställ in önskad malningsgrad medan kaffebönorna mals.

WARNING!

Risk för personskador!

Kvarnen roterar.

- ▶ Stick aldrig ner fingrarna i kvarnen.

OBS!

Risk för skada på kvarnen. Kvarnen kan skadas om malningsgraden ställs in felaktigt.

- ▶ Ställ endast in malningsgraden när kvarnen går.
- ▶ Ställ in malningsgraden stegvis med vridreglaget.

| Malningsgrad | Inställning |
|---|--|
| Fin malningsgrad för ljusröstade bönor | Vrid vridreglaget moturs.  |
| Grov malningsgrad för mörkröstade bönor | Vrid vridreglaget medurs.  |



Malningsgradens inställning märks först efter kopp nummer två.

Tips! Om kaffet bara droppar ut ställer du in en grövre malningsgrad. Om kaffet är för svagt och har för liten crema ställer du in en finare malningsgrad.

9 Barnspärr

För att skydda barn mot skållning och brännskador kan du spärra apparaten.

9.1 Aktivera barnsäkring

Krav: Enheten är på.

- ▶ Tryck på  i minst 3 sekunder.
- ✓ Displayen visar "Barnsäkring aktiv Avaktivera genom att trycka på "ml" i 3 s".

9.2 Avaktivera barnsäkring

- ▶ Tryck på  i minst 3 sekunder.
- ✓ Barnspärren är avaktiverad.

10 Koppuppvärmning¹

Du kan förvärma dina koppar med koppuppvärmningen.

10.1 Aktivera och avaktivera koppuppvärmningen¹

VARNING!

Risk för brännskador!

Koppuppvärmningen¹ blir mycket het.

- ▶ Rör aldrig den heta koppuppvärmningen¹.
- ▶ Låt den heta koppuppvärmningen¹ svalna innan du rör vid den.

Tips! Ställ kopparna med koppbotten på koppuppvärmaren¹ för att värma upp kopparna optimalt.

11.2 Översikt grundinställningar

Här följer en översikt över grundinställningarna.

| Inställning | Alternativ | Beskrivning |
|--------------------------|---|---|
| Rengöring | Mjölksystem Avkalka Rengör calc'nClean | Starta serviceprogrammen. → "Serviceprogram", Sid. 84 |
| Koppvärmare ¹ | Koppvärmare av ² Koppvärmare på | Slå på eller av koppuppvärmningen. → "Koppuppvärmning", Sid. 80 |
| Vattenfilter | Nytt filter Inget filter | Ställ in vattenfiltrets användning. |

¹ Allt efter apparatens utrustning







² Fabriksinställning (kan avvika beroende på apparattyp)

- ▶ Aktivera eller avaktivera koppuppvärmningen¹ i grundinställningarna.

11 Grundinställningar

Du kan ställa in enhetens grundinställningar som du vill ha dem och få upp extrafunktioner.

11.1 Ändra grundinställningar

1. Tryck på .
2. Välj önskad grundinställning med  eller  och tryck på **ok**.
 - ✓ Displayen visar inställningsmöjligheter och navigeringssymbolerna tänds. Displayen betecknar aktuell inställning.
3. Gör önskat val med  eller  och tryck på **ok**.
 - ✓ Inställningen har sparats.
4. Gå tillbaka med .
5. Tryck på  för att lämna menyn.

¹ Allt efter apparatens utrustning

| Inställning | Alternativ | Beskrivning |
|--------------------|--|---|
| Kaffetemperatur | normal hög max. | Ställ in temperaturen för kaffedrycker. Notera: Inställningen gäller för alla tillredningstyper. |
| Språk | se urvalet på apparaten | Ställ in menyspråk. Ändringar visas direkt på displayen. |
| Auto. avstängning | se urvalet på apparaten | Ställ in den tid efter vilken apparaten ska stängas av automatiskt efter den sista dryckes-tillredningen. |
| Vattenhårdhet | 1 (mjukt) 2 (medel) 3 (hårt) 4 (jättehårt) ² Avhårdningssystem | Ställ in apparaten efter den lokala vattenhårdheten. |
| Statistik | se urvalet på apparaten | Visa antalet tillagade koppar. |
| Knapptoner | Knapptoner på ² Knapptoner av | Slå på eller av knappljudet. |
| Startsköljning | <ul style="list-style-type: none"> ■ Startsköljning av ■ Startsköljning på | Koppen under utlopps-systemet fylls inte med sköljvatten när apparaten slås på. |
| How-To-videor | Displayen visar en QR-kod. | Skanna QR-koden och se instruktionsfilmer på Internet. |
| Fabriksinställning | Återställ allt? Fortsätt: OK Avbryt: ← | Återställ inställningarna till fabriksläget. Notera: Alla individuella inställningar tas bort och återställs till fabriksinställningarna. |
| Apparatinformation | Licensinformation | Visa FOSS-licenstexten. |

¹ Allt efter apparatens utrustning

² Fabriksinställning (kan avvika beroende på apparattyp)

12 Rengöring och skötsel

Du måste rengöra och sköta om maskinen noga för att den ska fungera.

12.1 Diskmaskinsduglighet

Här får du veta vilka komponenter som går att maskindisken.

OBS!

Några av komponenterna är temperaturläkliga och kan skadas vid maskindiskning.

- ▶ Följ bruksanvisningen för diskmaskinen.
- ▶ Maskindisken bara komponenter som är lämpliga för detta.
- ▶ Använd bara program som inte värmer upp komponenterna till över 60 °C.

Får maskindiskas

- Dropplåt
- Droppgaller
- Kaffesumpbehållare
- Mekanisk påfyllningsindikering
- Mjölksystem med adapter
- Pulvertrumma med lucka



Får inte maskindiskas

- Droppskål
- Vattentank
- Lock över vattentank
- Bryggenhet
- Kåpa över dryckesutloppet



12.2 Rengöringsmedel

Använd bara lämpliga rengöringsmedel.

OBS!

Olämpliga rengöringsmedel kan skada apparatens ytor.

- ▶ Använd inga starka eller repande rengöringsmedel.
- ▶ Använd inga alkoholhaltiga rengöringsmedel.
- ▶ Använd inga hårda skurbollar eller putssvampar.

Olämpliga rengöringsmedel och avkalkningsmedel kan skada apparaten.

- ▶ Använd inte citronsyra, ättika eller ättikbaserade medel vid avkalkning.
- ▶ Använd inte avkalkningsmedel med fosforsyra.
- ▶ Använd enbart avkalkningstabletter och rengöringstabletter som är utvecklade speciellt för apparaten.
→ "Tillbehör", Sid. 72

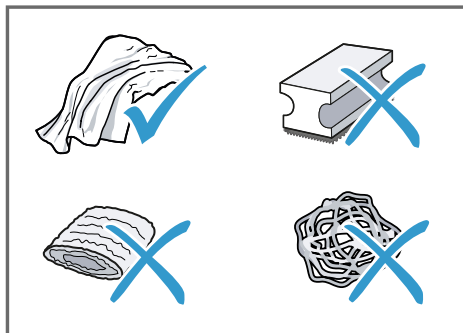

Tips!

- Tvätta nya svampdukar ordentligt så att du får bort eventuella salter som sitter fast på dem. Salter kan orsaka flygrost på rostfria ytor.
- Avlägsna alltid rester av kalk, kaffe, mjölk, rengörings- och avkalkningslösningar omedelbart för att förhindra korrosion.

12.3 Rengöring av apparaten

⚠ VARNING!

Risk för elstöt!

Risk för stötter om fukt tränger in.

- ▶ Sänk aldrig ner apparaten eller näntanslutningsledningen i vatten.
- ▶ Låt ingen vätska rinna ut på apparatens stickkontaktanslutning.
- ▶ Använd inte ångrengöring eller högtryckstvätt för att rengöra apparaten.

⚠ VARNING!

Risk för brännskador!

Vissa apparatdelar blir mycket varma.

- ▶ Rör aldrig heta enhetsdelar.
- ▶ Låt heta apparatdelar svalna innan du rör vid dem efter användning.

1. Gör apparaten strömlös.
2. Rengör höljet, höglansytorna och manöverpanelen med en mikrofiberduk.
3. Rengör utloppssystemet med en mjuk fuktig trasa efter dryckserveringen.
4. Skölj vattentanken med rent kallvatten.
5. Om du inte ska använda apparaten under en längre tid, t.ex. under semestern, bör du rengöra hela apparaten inklusive dess rörliga delar som bryggenheten och vattentanken.

Notera: Apparaten sköljs automatiskt om du startar apparaten i kallt tillstånd eller stänger av den efter kaffetillagningen. Systemet rengör sig alltså självt.

12.4 Rengör droppskål och kaffesumpbehållare

Töm och rengör droppskålen och kaffesumpbehållaren dagligen så att inga avlagringar bildas.

1. Lossa mjölkslangen från utloppssystemet.
2. Öppna luckan.
3. Dra ut droppskålen och kaffesumpbehållaren framåt.
4. Ta ut dropplåten och rengör den.
5. Töm och rengör droppskålen och kaffesumpbehållaren.
6. Rengör apparatens insida och droppskålfästet.
7. **Tips!**

Om du trycker de båda hållarna inåt går det lättare att ta ut den mekaniska nivåindikeringen.

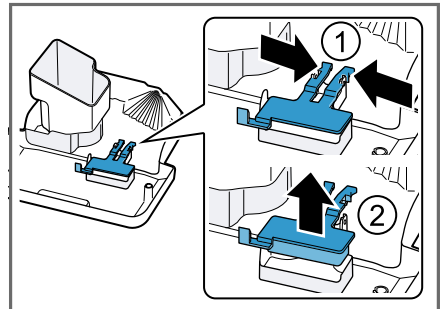

Ta ut den mekaniska nivåindikeringen och rengör den med en fuktig trasa.

8. Sätt ihop droppskålen, dropplåten, kaffesumpbehållaren och den mekaniska nivåindikeringen och sätt in dem i apparaten.
9. Stäng luckan.

12.5 Rengör pulvertrumman

Tips! Du kan rengöra pulvertrumman i diskmaskinen.

1. Dra ut pulvertrumman i den öppna luckan.
→ Fig. **11**
2. Rengör pulvertrumman med diskmedel.
→ Fig. **12**
3. Torka pulvertrumman och sätt i den i apparaten.

12.6 Rengör mjölksystemet

Rengör mjölksystemet regelbundet. Följ bildinstruktionen i början av bruksanvisningen.

VARNING!

Risk för brännskador!

Mjölksystemet blir mycket hett.

- ▶ Berör aldrig det heta mjölksystemet.
- ▶ Låt det heta mjölksystemet svalna före beröring.

OBS!

Apparaten kan bli skadad vid felaktig rengöring.

- ▶ Maskindiska inte utloppssystemets kåpa.

→ Fig. **14** - **22**

12.7 Rengöra bryggenheten

Avlägsna och rengör bryggenheten regelbundet utöver den automatiska sköljningen. Följ bildinstruktionen i början av bruksanvisningen.

VARNING!

Risk för brännskador!

Vissa apparatdelar blir mycket varma.

- ▶ Rör aldrig heta enhetsdelar.
- ▶ Låt heta apparatdelar svalna innan du rör vid dem efter användning.

OBS!

Vid felaktig rengöring kan bryggenheten skadas.

- ▶ Använd inget handdiskmedel.
- ▶ Använd inga ättika- och syrahaltiga rengöringsmedel.
- ▶ Maskindiska inte.

→ Fig. **23** - **31**

Notera: Luckan går bara att stänga om bryggenheten och droppskålen är korrekt insatta.

12.8 Serviceprogram

Med vissa tidsmellanrum rekommenderar apparaten att du använder serviceprogrammen. Använd serviceprogrammen för att rengöra apparaten ordentligt.

OBS!

Om rengöring och avkalkning inte utförs korrekt eller inte utförs vid rätt tidpunkt kan apparaten skadas.

- ▶ Kör avkalkningsprogrammet enligt instruktionerna.
- ▶ Lägg enbart rengöringstabletter i pulverröret.
- ▶ Lägg inte avkalkningstabletter eller andra medel i pulverröret.

Anmärkningar

- Displayen anger hur långt förloppet har gått.
- Om apparaten inte har avkalkats i rätt tid visar displayen "Avkalkning försenad. Apparaten har spärra. Tryck på meny i 3 s."
- Om apparaten är spärrad kan du inte manövrera den igen förrän avkalkningen har genomförts.
- Om du avbryter serviceprogrammet av misstag måste du återställa det.

→ "Återställning av serviceprogram", Sid. 85

Tips!

- Om du använder vattenfilter förlängs tiden fram till dess att du måste köra ett serviceprogram.
- Du kan kombinera "Avkalka" och "Rengör" med serviceprogrammet "calc'nClean".
- Rengör din apparat med en mjuk, fuktig trasa direkt efter ett serviceprogram för att avlägsna rester av avkalkningslösningen och förebygga korrosion.

Använda serviceprogram**Anmärkningar**

- Om du använder serviceprogrammet "Rengöring", rengör först bryggenheten.
→ "Rengöra bryggenheten", Sid. 84
 - Om du använder serviceprogrammen "Avkalka" eller "calc'nClean", rengör först bryggenheten och förbered avkalkningslösningen.
1. Tryck på .
 2. Välj med \vee och \wedge "Rengöring" och tryck på OK.

3. Välj önskat program med \vee och \wedge och tryck på OK, t.ex. "Avkalka".
- ✓ Displayen leder dig genom programmet.

Förbereda avkalkningslösning

1. Fyll ett kärl med 0,5 l ljumt vatten.
2. Lägg en avkalkningstablett i vattnet och rör om tills tablettens har lösts upp helt.

Återställning av serviceprogram

Genomför följande moment om ett serviceprogram har avbrutits, t.ex. genom ett strömbortfall.

1. Töm behållaren och stick ned sugrörets ände i behållaren.
2. Skölj ur vattentanken.
3. Fyll vattentanken med friskt vatten utan kolsyra upp till markeringen "max".
4. Tryck på OK.
- ✓ Apparaten sköljs i ca 2 minuter.
5. Töm och rengör droppskålen.
6. Sätt i droppskålen och stäng luckan.
7. Starta om serviceprogrammet.

13 Avhjälpning av fel

Småfel på enheten kan du åtgärda själv. Använd informationen om felåtgärder innan du kontaktar service. Då slipper du onödiga kostnader.

VARNING!

Risk för elstötar!

Obehöriga reparationer är farliga.

- ▶ Det är bara specialutbildad personal som får reparera maskinen.
- ▶ Maskinen får bara repareras med originalreservdelar.
- ▶ Om apparatens nätanslutningsledning blir skadad måste den för att risker ska förhindras bytas av tillverkaren eller dennes kundtjänst eller av en person med likvärdiga kvalifikationer.

| Fel | Orsak och felsökning |
|--|---|
| Apparaten har slutat att reagera. | Apparaten har ett fel. <ol style="list-style-type: none"> 1. Dra ur kontakten och vänta i 60 sekunder. 2. Sätt in kontakten igen. |
| Apparaten släpper endast ut vatten, inget kaffe. | Apparaten identifierar inte en tom bönbehållare. <ul style="list-style-type: none"> ▶ Fyll på kaffeböner. Kafferöret på bryggenheten är igensatt. <ul style="list-style-type: none"> ▶ Rengör bryggenheten. Bönorna är för oljehaltiga och faller inte ner i malverket. <ul style="list-style-type: none"> ▶ Knacka lätt på bönbehållaren. ▶ Byt till en annan kaffesort. ▶ Använd inte oljehaltiga böner. ▶ Rengör bönbehållaren med en fuktig trasa. Bryggenheten är inte rätt insatt. <ul style="list-style-type: none"> ▶ Skjut bryggenheten bakåt helt. |
| Apparaten ger inget mjölkskum. | Mjölksystemet är smutsigt. <ul style="list-style-type: none"> ▶ Rengör mjölksystemet i diskmaskinen. Mjölkrören doppas inte ner i mjölken. <ul style="list-style-type: none"> ▶ Använd mer mjölk. ▶ Kontrollera om mjölkröret doppas ner i mjölken. Apparaten är starkt igenkalkad. <ul style="list-style-type: none"> ▶ Avkalka apparaten. |
| Mjölksystemet suger inte upp någon mjölk. | Mjölksystemet är inte rätt ihopsatt. <ul style="list-style-type: none"> ▶ Sätt ihop mjölksystemet korrekt. Mjölkrören doppas inte ner i mjölken. <ul style="list-style-type: none"> ▶ Använd mer mjölk. |

| Fel | Orsak och felsökning |
|--|--|
| Mjölksystemet suger inte upp någon mjölk. | <ul style="list-style-type: none"> ▶ Kontrollera om mjölkkröret doppas ner i mjölken. |
| Mjölkskummet är för kallt. | <p>Mjölken är för kall.</p> <ul style="list-style-type: none"> ▶ Använd ljum mjölk. |
| Apparaten avger inte något hett vatten. | <p>Mjölksystemet är smutsigt.</p> <ul style="list-style-type: none"> ▶ Rengör mjölksystemet i diskmaskinen. |
| Apparaten serverar inte någon dryck. | <p>Luft i vattenfiltret.</p> <ol style="list-style-type: none"> 1. Doppa ner vattenfiltret i vatten med öppningen uppåt tills inga fler luftbubblor kommer ut. 2. Sätt i filtret igen. → <i>"Insättning och aktivering av vattenfiltret"</i>, Sid. 73 <ul style="list-style-type: none"> ▶ Tryck in vattenfiltret rakt och stadigt i tankanslutningen. <hr/> <p>Rester av avkalkningsmedel har satt igen vattentanken.</p> <ol style="list-style-type: none"> 1. Ta ut vattentanken. 2. Rengör vattentanken noggrant. |
| Det finns droppvatten på apparatens invändiga botten. | <p>Droppskålen togs ut för tidigt.</p> <ul style="list-style-type: none"> ▶ Ta inte ut droppskålen förrän några sekunder efter den senaste dryckestillredningen. |
| Det går inte att ta ut bryggenheten. | <p>Bryggenheten står inte i uttagningsläget.</p> <ul style="list-style-type: none"> ▶ Slå på apparaten igen. |
| Det går inte att manövrera apparaten. Växla displayvisningar. | <p>Apparaten står i demoläget.</p> <ol style="list-style-type: none"> 1. Ta ut vattentanken och fyll den med rent kallvatten. 2. Sätt tillbaka vattentanken. |
| Kvarnen startar inte. | <p>Apparaten är för varm.</p> <ol style="list-style-type: none"> 1. Koppla bort apparaten från elnätet. 2. Vänta i 1 timme så att apparaten får svalna. |
| Kvarnen mal inga bönor trots att bönbehållaren är full. | <p>Bönorna är för oljehaltiga och faller inte ner i malverket.</p> <ul style="list-style-type: none"> ▶ Knacka lätt på bönbehållaren. ▶ Byt till en annan kaffesort. ▶ Använd inte oljehaltiga bönor. ▶ Rengör bönbehållaren med en fuktig trasa. |
| Displayen visar "Stäng" fastän luckan är stängd. | <p>Luckan är inte stängd korrekt.</p> <ul style="list-style-type: none"> ▶ Tryck igen luckan hårt. <hr/> <p>Apparaten är för varm.</p> <ol style="list-style-type: none"> 1. Koppla bort apparaten från elnätet. 2. Vänta i 1 timme så att apparaten får svalna. |

| Fel | Orsak och felsökning |
|---|--|
| Displayen visar "Töm droppskålen och sätt tillbaka den." fastän droppskålen är tom. | <p>Apparaten är avstängd och identifierar inte Tömning.</p> <ol style="list-style-type: none"> 1. Slå på apparaten och tar ur droppskålen. 2. Sätt i droppskålen igen. <hr/> <p>Droppskålen är nedsmutsad.</p> <ul style="list-style-type: none"> ▶ Rengör droppskålen noggrant. |
| Displayen visar "Fyll vattentanken" trots att vattentanken är full. | <p>Vattentanken är felaktigt isatt.</p> <ul style="list-style-type: none"> ▶ Sätt i vattentanken korrekt. <hr/> <p>Flottören i vattentanken har fastnat.</p> <ol style="list-style-type: none"> 1. Ta ut vattentanken. 2. Rengör vattentanken noggrant. <hr/> <p>Det finns kolsyrehaltigt vatten i vattentanken.</p> <ul style="list-style-type: none"> ▶ Fyll vattentanken med friskt kranvatten. <hr/> <p>Det nya vattenfiltret har inte sköljts enligt bruksanvisningen.</p> <ol style="list-style-type: none"> 1. Skölj vattenfiltret enligt bruksanvisningen. → <i>"Insättning och aktivering av vattenfiltret"</i>, Sid. 73 2. Ta vattenfiltret i drift. <hr/> <p>Luft i vattenfiltret.</p> <ol style="list-style-type: none"> 1. Doppa ner vattenfiltret i vatten med öppningen uppåt tills inga fler luftbubblor kommer ut. 2. Sätt i filtret igen. → <i>"Insättning och aktivering av vattenfiltret"</i>, Sid. 73 |
| Displaytexten "Rengör bryggenheten, sätt in den och stäng luckan." visas. | <p>Vattenfiltret är gammalt.</p> <ul style="list-style-type: none"> ▶ Sätt i ett nytt vattenfilter. <hr/> <p>Kalkavlagringar i vattentanken har satt igen systemet.</p> <ol style="list-style-type: none"> 1. Rengör vattentanken noggrant. 2. Starta avkalkningsprogrammet. |
| Displaytexten "Rengör bryggenheten, sätt in den och stäng luckan." visas. | <p>Bryggenheten är smutsig.</p> <ul style="list-style-type: none"> ▶ Rengör bryggenheten. <hr/> <p>Bryggenhetens mekanism är trög.</p> <ul style="list-style-type: none"> ▶ Rengör bryggenheten. <hr/> <p>För mycket kaffepulver i bryggenheten.</p> <ul style="list-style-type: none"> ▶ Använd högst 2 strukna pulvermått kaffepulver. |
| Displaytexten "Spänningen (V) är inte den rätta." visas. | <p>Det är problem med spänningsförsörjningen.</p> <ul style="list-style-type: none"> ▶ Apparaten får bara användas med 220–240 V. |

| Fel | Orsak och felsökning |
|--|---|
| Displaytexten "Starta om apparaten." visas. | <p>Bryggenheten är starkt nedsmutsad eller det går inte att ta ut den.</p> <ul style="list-style-type: none"> ▶ Starta om apparaten. ▶ Rengör bryggenheten. |
| | <p>Apparaten har ett fel.</p> <ol style="list-style-type: none"> 1. Dra ur kontakten och vänta i 60 sekunder. 2. Sätt in kontakten igen. |
| Displayen visar "calc'nClean" mycket ofta. | <p>Avhärdat vatten innehåller fortfarande små mängder kalk.</p> <ol style="list-style-type: none"> 1. Sätt i ett nytt vattenfilter. → <i>"Insättning och aktivering av vattenfiltret"</i>, Sid. 73 2. Ställ in vattnets hårdhetsgrad. |
| | <p>Felaktigt eller för lite avkalkningsmedel har använts.</p> <ul style="list-style-type: none"> ▶ Använd endast lämpade tabletter för att kalka av och rengöra. |
| | <p>Serviceprogrammet har inte slutförts helt.</p> <ul style="list-style-type: none"> ▶ Återställ serviceprogrammet. → <i>"Återställning av serviceprogram"</i>, Sid. 85 |
| Kraftigt växlande kaffe- eller mjölk-skumskvalitet. | <p>Apparaten är igenkalkad.</p> <ul style="list-style-type: none"> ▶ Avkalka apparaten. |
| Varierande mjölk-skumskvalitet. | <p>Mjölkskummets kvalitet beror på vilken typ av mjölk eller vegetabilisk dryck som används.</p> <ul style="list-style-type: none"> ▶ Optimer resultatet genom att välja typ av mjölk eller vegetabilisk dryck. |
| Inget kaffe kommer ut eller kommer endast ut droppvis. | <p>Malningsgraden är för fint inställd.</p> <ul style="list-style-type: none"> ▶ Ställ in en grövre malningsgrad. → <i>"Ställ in malningsgrad"</i>, Sid. 79 |
| Inställd påfyllningsmängd uppnås inte. | <p>Apparaten är starkt igenkalkad.</p> <ul style="list-style-type: none"> ▶ Avkalka apparaten. <p>Luft i vattenfiltret.</p> <ol style="list-style-type: none"> 1. Doppa ner vattenfiltret i vatten med öppningen uppåt tills inga fler luftbubblor kommer ut. 2. Sätt i filtret igen. → <i>"Insättning och aktivering av vattenfiltret"</i>, Sid. 73 |
| | <p>Apparaten är smutsig.</p> <ul style="list-style-type: none"> ▶ Rengör bryggenheten. ▶ Avkalka och rengör apparaten. |
| | <p>Kaffestyrcan är för högt inställd.</p> |

| Fel | Orsak och felsökning |
|---|---|
| <p>Inget kaffe kommer ut eller kommer endast ut droppvis.</p> <p>Inställd påfyllningsmängd uppnås inte.</p> | <ul style="list-style-type: none"> ▶ Minska kaffestyrkan till t.ex. "normalt". → "<i>Anpassa kaffestyrkan</i>", Sid. 78 |
| <p>Kaffet har ingen crema (skumskikt).</p> | <p>Kaffesorten är inte optimal.</p> <ul style="list-style-type: none"> ▶ Använd en kaffesort med större andel robustabönor. ▶ Använd bönor med en mörkare rostning. <p>Bönorna inte längre nyrostade.</p> <ul style="list-style-type: none"> ▶ Använd färska bönor. |
| <p>Kaffet är för surt.</p> | <p>Malningsgraden är inte den rätta för kaffebönorna.</p> <ul style="list-style-type: none"> ▶ Ställ in en finare malningsgrad. → "<i>Ställ in malningsgrad</i>", Sid. 79 <p>Malningsgraden är för grov.</p> <ul style="list-style-type: none"> ▶ Ställ in en finare malningsgrad. → "<i>Ställ in malningsgrad</i>", Sid. 79 |
| <p>Kaffet är för beskt.</p> | <p>Kaffesorten är inte optimal.</p> <ul style="list-style-type: none"> ▶ Använd en kaffesort med större andel robustabönor. ▶ Använd bönor med en mörkare rostning. <p>Malningsgraden är för fint inställd.</p> <ul style="list-style-type: none"> ▶ Ställ in en grövre malningsgrad. → "<i>Ställ in malningsgrad</i>", Sid. 79 <p>Kaffesorten är inte optimal.</p> <ul style="list-style-type: none"> ▶ Byt till en annan kaffesort. |
| <p>Kaffet smakar bränt.</p> | <p>Malningsgraden är för fint inställd.</p> <ul style="list-style-type: none"> ▶ Ställ in en grövre malningsgrad. → "<i>Ställ in malningsgrad</i>", Sid. 79 <p>Kaffesorten är inte optimal.</p> <ul style="list-style-type: none"> ▶ Byt till en annan kaffesort. <p>Kaffetemperaturinställningen är för hög.</p> <ul style="list-style-type: none"> ▶ Ställ in en lägre kaffetemperatur. → "<i>Översikt grundinställningar</i>", Sid. 80 |
| <p>Kaffesumpen är inte kompakt och för våt.</p> | <p>Malningsgraden är inte optimalt inställd.</p> <ul style="list-style-type: none"> ▶ Ställ in en grövre eller finare malningsgrad. → "<i>Ställ in malningsgrad</i>", Sid. 79 <p>Det finns för lite kaffepulver.</p> <ul style="list-style-type: none"> ▶ Använd 2 strukna måttskedar kaffepulver. |

| Fel | Orsak och felsökning |
|--|---|
| Kaffesumpen är inte kompakt och för våt. | Bönorna är för oljehaltiga. ▶ Använd en annan bönsort. |

14 Transport, lagring och avfallshantering

14.1 Aktivera frostskydd

Skydda apparaten mot frysning under transport och lagring.



OBS!

Vätskerester i apparaten kan skada den under transport eller lagring.

- ▶ Töm ledningssystemet före transport eller lagring.

Krav

- Apparaten är klar att använda.
- Vattentanken är fylld.

1. Ta ut mjölkbehållaren.
2. Rengör bryggenheten.
3. Placera ett stort kärl under utloppssystemet.
4. Tryck flera gånger på  tills displayen visar "Mjölkskum".
5. Tryck flera gånger på  tills displayen visar 240 ml.
6. Tryck på /□.
7. Vänta tills det kommer ut ånga ur apparaten.
8. Ta ut vattentanken.
✓ Apparaten töms automatiskt.
9. Om meddelandet "Fyll vattentanken" visas kan du bortse från det.
10. Töm och rengör vattentanken och droppskålen.
11. Sätt in vattentanken och droppskålen.
12. Stäng av apparaten och koppla bort den från elnätet.

14.2 Omhändertagande av begagnade apparater

Genom en miljökompatibel avfallshantering kan värdefulla råmaterial återanvändas.

1. Ta ut nätanslutningsledningens stickkontakt.
2. Klipp av nätanslutningsledningen.
3. Omhänderta enheten miljövänligt. Information om aktuell avfallshantering kan du få hos återförsäljare och kommun.



Denna enhet är märkt i enlighet med det europeiska direktivet 2012/19/EU om avfall som utgörs av eller innehåller elektroniska produkter (waste electrical and electronic equipment - WEEE). Direktivet anger ramarna för inom EU giltigt återtagande och korrekt återvinning av uttjänta enheter.

15 Kundtjänst

Funktionsrelevanta originalreservdelar enligt gällande ekodesignförordning går att beställa från service minst 7 år efter lanseringen av maskinen inom EES.

Notera: Kundtjänstens åtgärder är kostnadsfria inom ramen för tillverkarens garantivillkor.

Utförligare information om garantitid och garantivillkor i ditt land finns hos service, återförsäljare eller på vår webbsajt.

När du kontaktar kundtjänsten behöver du ha apparatens produktnummer (E-nr.) och tillverkningsnummer (FD).

Kontaktuppgifterna till kundtjänsten finns i den medföljande kundtjänstföreteckningen eller på vår webbplats.

15.1 Produktnummer (E-nr.) och tillverkningsnummer (FD)

Produktnumret (E-nr.) och tillverkningsnumret (FD) står på maskinens typskylt.

Skriv upp dina apparatuppgifter och telefonnumret till kundtjänsten så att du snabbt kan hitta dem.

16 Tekniska data

| | |
|----------|-----------------|
| Spänning | 220– 240 V ~ |
|----------|-----------------|

| | |
|---|---------|
| Frekvens | 50 Hz |
| Ansluten effekt | 1500 W |
| Maximalt pumptryck, statiskt | 15 bar |
| Maximal volym, vattentank (utan filter) | 1,7 l |
| Maximal kapacitet, bönbehållare | 270 g |
| Nätkabelns längd | 100 cm |
| Apparathöjd | 37,3 cm |
| Apparätbredd | 27,6 cm |
| Apparättdjup | 45,2 cm |
| Vikt, tom | 8-9 kg |
| Kvarnens typ | Keramik |

Lisätietoja on digitaalisessa käyttöoppaassa.



Sisällysluettelo

| | | | |
|--|------------|---|------------|
| 1 Turvallisuus..... | 96 | 8.2 Juoman valmistaminen..... | 105 |
| 1.1 Yleisiä ohjeita | 96 | 8.3 Kahviuoman valmistaminen | |
| 1.2 Määräyksenmukainen käyttö... .. | 96 | tuoreista pavuista | 106 |
| 1.3 Käyttäjien rajoitukset | 96 | 8.4 Kahviuoman valmistaminen | |
| 1.4 Turvallisuusohjeet..... | 96 | kahvijauheesta..... | 106 |
| 2 Ympäristönsuojelu ja säästö... .. | 100 | 8.5 Juoman valmistaminen | |
| 2.1 Pakkausmateriaalin | | maitovaahdon kanssa | 107 |
| hävittäminen | 100 | 8.6 Kahviuoman valmistaminen | |
| 2.2 Energiansäästö..... | 100 | maitovaahdon kanssa | 107 |
| 3 Asennus ja liitäntä | 100 | 8.7 Erikaisjuomien | |
| 3.1 Toimitussisältö..... | 100 | valmistaminen..... | 107 |
| 3.2 Laitteen asennus ja liitäntä..... | 100 | 8.8 Maitovaahdon valmistaminen | 108 |
| 4 Tutustuminen | 101 | 8.9 Kuumen veden valmistus..... | 108 |
| 4.1 Laite..... | 101 | 8.10 Juoma-asetukset | 108 |
| 4.2 Ohjauspaneeli..... | 101 | 8.11 mylly | 109 |
| 4.3 Näyttö | 101 | 9 Lapsilukko | 110 |
| 5 Juomien yleiskuva | 101 | 9.1 Lapsilukon aktivointi | 110 |
| 6 Varusteet | 102 | 9.2 Lapsilukon poistaminen | |
| 7 Ennen ensimmäistä käyttöä | 103 | toiminnasta | 110 |
| 7.1 Laitteen valmistelu ja | | 10 Kupinlämmitin¹ | 110 |
| puhdistus..... | 103 | 10.1 Kupinlämmittimen aktivointi | |
| 7.2 Veden kovuuden | | ja poistaminen toiminnasta ¹ | 110 |
| määrittäminen..... | 103 | 11 Perusasetukset | 110 |
| 7.3 Vedensuodatin ¹ | 103 | 11.1 Perusasetusten | |
| 7.4 Ensimmäisen käyttöönoton | | muuttaminen..... | 110 |
| toimenpiteet..... | 104 | 11.2 Perusasetusten yleiskuva.... | 111 |
| 7.5 Yleisiä ohjeita | 105 | 12 Puhdistus ja hoito | 112 |
| 8 Käytön perusteet..... | 105 | 12.1 Konepesuun soveltuvuus | 112 |
| 8.1 Laitteen kytkeminen päälle | | 12.2 Puhdistusaine | 112 |
| tai pois päältä..... | 105 | 12.3 Laitteen puhdistus | 113 |
| | | 12.4 Tippa-astian ja | |
| | | kahvinporosäiliön puhdistus | 114 |

¹ Laitteen varustuksesta riippuen

| | |
|--|------------|
| 12.5 Kahvijauhelocon puhdistaminen | 114 |
| 12.6 Maitojärjestelmän puhdistaminen | 114 |
| 12.7 Keittoyksikön puhdistaminen | 115 |
| 12.8 Huolto-ohjelmat | 115 |
| 13 Toimintahäiriöiden korjaaminen | 117 |
| 14 Kuljetus, säilytys ja hävittäminen | 123 |
| 14.1 Pakkassuojan aktivointi | 123 |
| 14.2 Käytöstä poistetun laitteen hävittäminen | 123 |
| 15 Huoltopalvelu | 123 |
| 15.1 Mallinumero (E-nro) ja valmistusnumero (FD) | 124 |
| 16 Tekniset tiedot | 124 |



1 Turvallisuus

Noudata seuraavia turvallisuusohjeita.

1.1 Yleisiä ohjeita

- Lue tämä ohje huolellisesti.
- Säilytä ohjeet ja tuotetiedot myöhempää käyttötarvetta tai mahdollista uutta omistajaa varten.
- Jos laitteessa on kuljetusvaurioita, älä kytke laitetta käyttöön.

1.2 Määräyksenmukainen käyttö

Käytä laitetta vain:

- kuumien juomien valmistamiseen.
- yksityisissä kotitalouksissa ja kodinomaisen ympäristön suljetuissa tiloissa.
- enintään 2000 m korkeudella merenpinnasta.

1.3 Käyttäjien rajoitukset

Kahdeksanvuotiaat ja sitä vanhemmat lapset ja sellaiset henkilöt, joilla on alentunut fyysinen, aistillinen tai henkinen toimintakyky tai joilta puuttuu kokemusta ja/tai tietoa laitteen käytöstä, saavat käyttää laitetta vain valvonnan alaisena tai kun heille on neuvottu, miten laitetta käytetään turvallisesti ja he ovat ymmärtäneet laitteesta aiheutuvat vaarat.

Lapset eivät saa leikkiä laitteella.

Lapset eivät saa puhdistaa tai huoltaa laitetta, paitsi jos he ovat vähintään kahdeksanvuotiaita ja aikuinen valvoo toimenpiteitä. Pidä alle kahdeksanvuotiaat lapset poissa laitteen ja liitäntäjohdon läheltä.

1.4 Turvallisuusohjeet

VAROITUS – Tukehtumisvaara!

Lapset saattavat leikkiessään esim. vetää pakkausmateriaaleja päähänsä tai kääriytyä niihin ja tukehtua.

- ▶ Pidä pakkausmateriaali poissa lasten ulottuvilta.

- ▶ Älä anna lasten leikkiä pakkausmateriaalilla. Lapset voivat vetää henkeen tai niellä pieniä osia ja tukehtua niihin.
- ▶ Pidä pienet osat poissa lasten ulottuvilta.
- ▶ Älä anna lasten leikkiä pienillä osilla.

⚠ VAROITUS – Sähköiskun vaara!

Epäasianmukaiset asennukset ovat vaarallisia.

- ▶ Liitä laite ainoastaan tyyppikilvessä olevien tietojen mukaiseen sähköverkkoon.
- ▶ Liitä laite vain määräysten mukaisesti asennetun, maadoitetun pistorasian kautta vaihtovirtaverkkoon.
- ▶ Talon suojamaadoitusjärjestelmän täytyy olla asennettu määräysten mukaisesti.

Viallinen laite tai verkkojohto on vaarallinen.

- ▶ Älä käytä viallista laitetta.
- ▶ Jos laitteen pinta on haljennut tai murtunut, sitä ei saa missään tapauksessa käyttää.
- ▶ Älä vedä verkkojohdosta, kun irrotat laitteen sähköverkosta. Vedä aina verkkojohdon pistokkeesta.
- ▶ Jos laite tai verkkojohto on rikki, irrota heti verkkojohdon pistoke tai kytkke sulake sulakerasiassa pois päältä.
- ▶ Soita huoltopalveluun. → *Sivu 123*

Epäasianmukaiset korjaukset ovat vaarallisia.

- ▶ Laitteen korjaustöitä saavat tehdä vain alan ammattilaiset.
- ▶ Laitteen korjaukseen saa käyttää vain alkuperäisiä varaosia.
- ▶ Jos laitteen verkkojohto vaurioituu, sen saa turvallisuussyistä vaihtaa vain valmistaja, sen huoltopalvelu tai vastaavan pätevyden omaava henkilö.

Laitteeseen pääsevä kosteus voi aiheuttaa sähköiskun.

- ▶ Laitetta tai verkkojohtoa ei saa upottaa veteen.
- ▶ Laitteen pistoliitäntään ei saa päästä nestettä.
- ▶ Käytä laitetta vain suljetuissa tiloissa.
- ▶ Älä altista laitetta voimakkaalle kuumuudelle tai kosteudelle.
- ▶ Älä käytä laitteen puhdistukseen höyry- tai painepesuria.

⚠ VAROITUS – Tulipalovaara!

Laite kuumenee.

- ▶ Laitteen on saatava riittävästi ilmaa.
- ▶ Laitetta ei saa koskaan käyttää kaapissa.

Jatkojohdon ja hyväksymättömän adapterin käyttö on vaarallista.

- ▶ Älä käytä jatkojohtoja tai haaroitusrasioita.
- ▶ Käytä vain valmistajan hyväksymiä adaptereita ja verkkojohtoja.
- ▶ Jos verkkojohto on liian lyhyt eikä pidempää johtoa ole saatavilla, ota yhteyttä sähköalan erikoisliikkeeseen talon sähköasennusten muuttamista varten.

⚠ VAROITUS – Palovammavaara!

Laitteen muutamit osat kuumenevat hyvin kuumiksi.

- ▶ Älä kosketa laitteen kuumia osia.
- ▶ Käytön jälkeen anna laitteen kuumien osien jäähtyä ennen niiden koskettamista.

⚠ VAROITUS – Palamisvaara!

Juuri valmistetut juomat ovat hyvin kuumia.

- ▶ Anna juomien tarvittaessa hieman jäähtyä.
- ▶ Vältä ihokosketusta ulos tuleviin nesteisiin ja höyryihin.

⚠ VAROITUS – Loukkaantumiswaara!

Laitteen virheellinen käyttö voi vaarantaa käyttäjän turvallisuuden.

- ▶ Tapaturmien välttämiseksi laitetta saa käyttää vain sille suunniteltuun tarkoitukseen.

Sormien jääminen väliin, kun laitteen luukku suljetaan.

- ▶ Varo sormiasi, kun suljet laitteen luukun.

Mylly pyörii.

- ▶ Älä koskaan koske myllyn sisään.

⚠ VAROITUS – Vaara: Magnetismi!

Laite sisältää kestopagneetteja. Ne voivat vaikuttaa elektronisiin implantteihin, esimerkiksi sydämentahdistimiin tai insuliinipumppuihin.

- ▶ Elektronisten implanttien käyttäjien on pysyteltävä vähintään 10 cm:n päässä laitteesta.

- ▶ 10 cm:n vähimmäisetäisyyttä on noudettava myös irrotettuun vesisäiliöön.

⚠ VAROITUS – Terveysriski!

Laitteessa olevat epäpuhtaudet voivat vaarantaa terveyden.

- ▶ Noudata laitteen hygieniaan liittyviä puhdistusohjeita.

2 Ympäristönsuojelu ja säästö

2.1 Pakkausmateriaalin hävittäminen

Pakkausmateriaalit ovat ympäristöystävällisiä ja kierrätyskelpoisia.

- ▶ Hävitä yksittäiset osat lajiteltuina.

2.2 Energiansäästö

Laitteesi kuluttaa vähemmän sähköä, kun noudatat näitä ohjeita.

Aseta automaattisen poiskytkennän aika pienimpään mahdolliseen arvoon.

- ✓ Laite kytkeytyy pois päältä aikaisemmin, kun sitä ei käytetä.
→ *"Perusasetukset", Sivu 110*

Älä keskeytä juoman valmistusta.

- ✓ Kuumennettu vesi- tai maitomäärä hyödynnetään optimaalisesti.

Poista laitteeseen kerääntynyt kalkki säännöllisesti.

- ✓ Kalkin kerääntyminen lisää energiankulutusta.

3 Asennus ja liittäminen

3.1 Toimitussisältö

Kun olet poistanut kaikki osat pakkauksesta, tarkista ettei niissä ole kuljetusvaurioita ja että kaikki osat ovat mukana.

Huomautus: Lisävarusteet saattavat poiketa laitemalleittain. Lisävarusteet on merkitty katkoviivalla.

→ Kuva **1**

| | |
|----------|--|
| A | Kahviautomaatti |
| B | Maitoastian adapteri |
| C | Käyttöohje |
| D | Puhdistustabletti ¹ |
| E | Kalkinpoistotabletti ¹ |
| F | Liuska veden kovuuden mittaamista varten |
| G | Vedensuodatin ¹ |

¹ Laitteen varustuksesta riippuen

3.2 Laitteen asennus ja liittäminen

HUOMIO!

Laitteen vioittumisen vaara. Epäasianmukainen käyttö voi vioittaa laitetta.

- ▶ Käytä laitetta vain huoneissa, joissa lämpötila ei laske nollan alapuolelle.
- ▶ Kun laitetta on kuljetettu tai säilytetty lämpötilassa, joka on alle 0 °C, anna laitteen ennen käyttöönottoa olla 3 tuntia huoneenlämmössä.
- ▶ Odota jokaisen liittämisen jälkeen n. 5 sekuntia.

1. Aseta laite tasaiselle, riittävän kantavalle ja vedenpitävälle alustalle.
2. Liitä laitteen verkkopistoke määräysten mukaisesti asennettuun suojakosketinpistorasiaan.

4 Tutustuminen

4.1 Laite

Tästä löydät yleiskuvan laitteen osista.

Huomautus: Värit ja yksityiskohdat saattavat poiketa laitemalleittain.

→ Kuva **2**









| | |
|-----------|----------------------------|
| 1 | Vesisäiliö |
| 2 | Vesisäilön kansi |
| 3 | Kupinlämmitin ¹ |
| 4 | Aromikansi |
| 5 | Kahvipapusaäiliö |
| 6 | Kahvijauhelokero |
| 7 | Näyttö |
| 8 | Ohjauspaneeli |
| 9 | Suojus |
| 10 | Maitojärjestelmä |
| 11 | Suutinjärjestelmä |
| 12 | Keittoyksikön luukku |
| 13 | Tyypikilpi |
| 14 | Tippa-allas |

¹ Laitteen varustuksesta riippuen

4.2 Ohjauspaneeli

Käyttöpaneelin avulla asetetaan laitteen toiminnot ja nähdään tiedot sen käyttötilasta.

Symbol Selitys

| | |
|---|--|
|  | Laitteen kytkeminen päälle tai pois päältä. |
|  | Valikon avaaminen tai valikosta poistuminen. Huomautus: Valikkopainikkeet ovat näytössä vain, kun valikko on avattu. |
|  | Siirtyminen valikossa ylöspäin. |
|  | Siirtyminen valikossa alaspäin. |
| ok | Vahvistaminen tai tallentaminen valikossa. |
|  | Meneminen valikossa takaisin. |
|  | Kahden kupillisen valmistaminen. |
|  | Kahvin vahvuuden valitseminen. |
|  | Täyttömäärän muuttaminen. |
|  | Toiminnon käynnistäminen tai pysäyttäminen. |





4.3 Näyttö

Näytössä näytetään valitut juomat, asetukset ja asetushuomautukset sekä käyttötilaan liittyvät ilmoitukset. Näytössä esitetään lisätietoja ja käytön eri vaiheita. Tiedot katoavat hetken kuluttua tai painiketta painamalla. Käytön eri vaiheet katoavat näytöstä, kun vaiheet on suoritettu.

5 Juomien yleiskuva

Laitteella voidaan valmistaa useita erilaisia juomia.

Pikavalinta

| Symboli | Nimi | Selitys | Ryhmä |
|---|-----------------|---|--|
|  | Espresso | Vahva kahvi. Tarjoillaan pienistä, paksureunaisista kupeista. Esilämmitä kupit kuumalla vedellä. | → "Kahvi juoman valmistaminen tuoreista pavuista", Sivu 106 → "Kahvi juoman valmistaminen kahvijauheesta", Sivu 106 |
|  | Caffe Crema | Kahvi crema-kerroksella tai iso kupillinen kahvia espressomenetelmällä. | → "Kahvi juoman valmistaminen tuoreista pavuista", Sivu 106 → "Kahvi juoman valmistaminen kahvijauheesta", Sivu 106 |
|  | Cappuccino | Espresso ja vaahdotettua maitoa. Tarjoillaan pienistä kupeista. | → "Kahvi juoman valmistaminen maitovaahdon kanssa", Sivu 107 |
|  | Latte Macchiato | Erikoiskahvi, jossa on kolme kerrosta: alhaalla lämmintä maitoa, keskellä espressoja, ylhäällä maitovaahtoa. Tarjoillaan lasissa. | → "Kahvi juoman valmistaminen maitovaahdon kanssa", Sivu 107 |
|  | Erikoisjuomat | Muiden juomien valmistaminen. | → "Erikoisjuomien valmistaminen", Sivu 107 |

6 Varusteet

Käytä alkuperäisiä varusteita. Ne on suunniteltu laitettasi varten.

| Lisätarvikkeet | Jälleenmyyjä | Huoltopalvelu |
|------------------------------|----------------------|----------------------|
| Puhdistustabletit | TZ80001A TZ80001B | 00312097 00312098 |
| Kalkinpoistotabletit | TZ80002A TZ80002B | 00312094 00312095 |
| Vedensuodatin | TZ70003 | 17004340 |
| Vedensuodatin, 3 kpl pakkaus | TZ70033A | 17005980 |
| Mikrokuituliina | - | 00460770 |

| Lisätarvikkeet | Jälleenmyyjä | Huoltopalvelu |
|-----------------|--------------|---------------|
| Hoitotuotesarja | TZ80004A | 00312105 |
| | TZ80004B | 00312106 |

7 Ennen ensimmäistä käyttöä

Valmistele laite käyttöä varten.

7.1 Laitteen valmistelu ja puhdistus

Poista suojakalvot sekä puhdista laite ja sen yksittäiset osat. Noudata tämän käyttöohjeen alussa olevia kuvaohjeita.

HUOMIO!

Sopimattomat pavut voivat tukkia myllyn.

- ▶ Käytä vain espresso- tai kahviautomaatteihin tarkoitettuja paahdettuja kahvipapusekoituksia.
- ▶ Älä käytä kuorrutettuja kahvipapuja.
- ▶ Älä käytä karamellisoituja kahvipapuja.
- ▶ Älä käytä sokeripitoisilla makuaineilla käsiteltyjä kahvipapuja.
- ▶ Älä täytä kahvipapusäiliöön kahvijauhetta.

→ Kuva **3** - **22**

Huomautus: Täytä vesisäiliö joka päivä raikkaalla, kylmällä ja hiilihapottomalla vedellä.

Ohje: Säilytä kahvipapuja suljetussa rasiassa viileässä paikassa, jotta niiden laatu säilyy hyvänä. Kahvipapuja voidaan säilyttää kahvipapusäiliössä useita päiviä ilman, että niiden aromi heikkenee.

7.2 Veden kovuuden määrittäminen

Veden kovuuden oikea asetus on tärkeää, jotta laite ilmoittaa suoritettavasta kalkinpoistosta ajoissa. Voit mitata veden kovuuden oheisella testiliuskalla tai tiedustella sitä paikalliselta vesilaitokselta.

1. Kasta testiliuska hetkeksi puhtaaseen vesijohtoveteen.
2. Anna ylimääräisen veden valua pois.
3. Lue veden kovuus testiliuskasta, kun on kulunut 1 minuutti.

Taulukko näyttää veden

kovuusasteita vastaavat asetukset:

| Taso | Saksalainen kovuus °dH | Kokonaiskovuus mmol/l |
|----------------|------------------------|-----------------------|
| 1 | 1-7 | < 1,3 |
| 2 | 8-14 | 1,3-2,5 |
| 3 | 15-21 | 2,5-3,8 |
| 4 ¹ | 22-30 | > 3,8 |

¹ Tehdasasetus

Huomautus: Jos taloon on asennettu vedenpehennyslaitteisto, valitse asetus "Vedenpehennin".

Ohje: Voit muuttaa asetuksia milloin tahansa.

→ "Perusasetukset", Sivü 110

7.3 Vedensuodatin¹

Vedensuodatin vähentää kalkin kerääntymistä laitteeseen ja suodattaa veden epäpuhtauksia.

¹ Laitteen varustuksesta riippuen

Vedensuodattimen asettaminen paikalleen ja aktivoiminen

HUOMIO!

Laitteeseen kerääntyvä kalkki voi aiheuttaa laitteeseen vaurioita.

- ▶ Vaihda vedensuodatin ajoissa.
- ▶ Vaihtoväli saa olla enintään 2 kuukautta.
- ▶ Huomioi näytön ilmoitukset.

Huomautus: Vaihda vedensuodatin, kun näyttöön tulee teksti "Vaihda tai deaktivoi vedensuodatin valikossa." Jos et asenna uutta suodatinta, valitse "Ei suodatinta" ja noudata näyttöön tulevia ohjeita.

1. Upota vedensuodatin vesilasiin ja purista sitä kevyesti sivuilta, kunnes pintaan ei nouse enää ilmakuplia.
→ **Kuva 8**
2. Paina .
3. Valitse painikkeella \vee tai \wedge "Vedensuodatin" ja paina ok.
4. Valitse painikkeella \vee tai \wedge "Uusi suodatin" tai "Vaihda suodatin" ja paina ok.
5. **Huomautus:** Jos et asenna uutta suodatinta, valitse "Ei suodatinta" valikkoasetuksissa.
Paina vedensuodatin tiukasti vesisäiliöön.
6. Täytä vesisäiliöön vettä "max"-merkintään asti ja paina ok.
7. Yhdistä maitoletku maitojärjestelmään ja imuputkeen.
8. Työnnä imuputken pää tippalevyyen.
9. Aseta suutinjärjestelmän alle 1 litran kokoinen astia ja paina ok.
✓ Suodatin huuhdellaan ja "Huuhtelu on päättynyt." tulee näyttöön.
✓ Laite on käyttövalmis.

Ohjeet

- Vaihda vedensuodatin hygieenisistä syistä.
- Kun käytetään vedensuodatinta, laitteesta joutuu poistamaan kalkin harvemmin.
- Huuhtelee asennettu vedensuodatin ennen käyttöä valmistamalla kupillinen kuumaa vettä silloin, kun laite on ollut pitemmän aikaa käyttämättä esim. kun olet ollut lomalla.
- Voit hankkia vedensuodattimen jälleenmyyjältä tai huoltopalvelusta.
→ "Varusteet", Sivu 102

7.4 Ensimmäisen käyttöönoton toimenpiteet

Kun sähköliitännä on kytketty, tee ensikäyttöönottoa koskevat asetukset. Ensikäyttöönottoasetukset tulevat näkyviin vain ensimmäisen käynnistyksen yhteydessä.

1. Kytke laite päälle painamalla .
- ✓ Näyttöön ilmestyy esiasetettu kieli.
2. Paina painiketta \wedge tai \vee , kunnes haluttu kieli on näytössä.
3. Paina ok.
4. Määritä veden kovuus.
5. Paina ok.
6. Kun haluat asettaa veden kovuuden, paina \wedge tai \vee .
7. Paina ok.
8. Puhdista ja täytä vesisäiliö.
9. Paina ok.
10. Saat lisätietoja skannaamalla QR-koodin¹.
11. Jos haluat asettaa vesisäiliön paikoilleen nyt, paina ok.
12. Jos haluat asettaa vesisäiliön paikoilleen myöhemmin, paina \leftarrow .
13. Täytä kahvipapusaaliö.

¹ Laitteen varustuksesta riippuen

14. Paina ok.

15. Paina ok.

✓ Laite huuhtelee ja on käyttövalmis.

Ohje: Voit muuttaa asetuksia milloin tahansa.

→ "Perusasetusten yleiskuva", Sivu 111

7.5 Yleisiä ohjeita

Noudata ohjeita voidaksesi käyttää laitetta parhaalla mahdollisella tavalla.

Huomautukset

- Laitteeseen on ohjelmoitu tehtaalla vakioasetukset optimaalista toimintaa varten.
- Kahvimylly on asetettu tehtaalla toimimaan optimaalisesti. Jos kahvi tulee ulos vain tiputellen, on liian laimeaa tai vaahtoa (crema) on liian vähän, voit säätää jauhatusastetta kahvimyllyn ollessa toiminnassa.
→ "Valitse jauhatusaste", Sivu 109
- Käytön yhteydessä tuuletusaukkoihin ja tabletilokeron kanteen voi muodostua vesipisaroita.
- Jos laite on jonkin aikaa käyttämättä, se kytkeytyy automaattisesti pois päältä. Voit muuttaa aikaa perusasetuksissa.
→ Sivu 110
- Laitteesta voi tulla teknisistä syistä ulos höyryä.

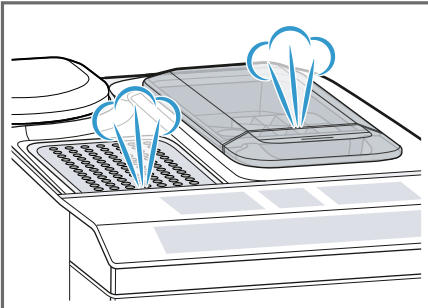

- Ensimmäisen juoman aromi ei vielä ole täyteläinen, jos:
 - Käytät laitetta ensimmäisen kerran.
 - Olet juuri suorittanut huolto-ohjelman.
 - Et ole käyttänyt laitetta pitkään aikaan.

Älä juo tätä juomaa.

Ohje: Laitteen käyttöönoton jälkeen kestää muutaman kupillisen verran, ennen kuin vaahto (crema) on jatkuvasti samettinen.

8 Käytön perusteet

8.1 Laitteen kytkeminen päälle tai pois päältä

- ▶ Kytke laite päälle tai pois päältä painikkeella ☺.

Näyttöön tulee päällekytkennän yhteydessä Siemens-logo. Laite huuhtelee automaattisesti päälle- ja poiskytkennän yhteydessä. Poiskytkettyvä laite puhdistuu tippa-astian tulevalle höyryllä. Huuhteluvaiheen aikana näytössä on pisaran kuva. Laite ei huuhtelee, jos se on vielä lämmin tai jos ennen poiskytkentää ei valmistettu juomia.

8.2 Juoman valmistaminen

Kerromme tässä, miten voit valmistaa valitsemasi juoman.

VAROITUS **Palamisvaara!**

Juuri valmistetut juomat ovat hyvin kuumia.

- ▶ Anna juomien tarvittaessa hieman jäähtyä.

fi Käytön

- ▶ Vältä ihokosketusta ulos tuleviin nesteisiin ja höyryihin.

Ohjeet

- Voit valita haluamasi juoman suoraan pikavalintapainikkeilla. Juoma ja voimassa olevat asetukset näkyvät näytössä.
- Laitteella voidaan valmistaa muitakin kuin pikavalintapainikkeiden kautta valmistettavia juomia.
→ *"Erikoisjuomien valmistaminen", Sivu 107*
- Voi muokata juoman oman makusi mukaisesti.
→ *"Juoma-asetukset", Sivu 108*

Huomautukset

- Laitte poistuu asetustilasta, kun asetusten viimeisestä muuttamisesta on kulunut noin 5 sekuntia. Asetukset tallennetaan automaattisesti.
- Muutamissa asetuksissa kahvi valmistetaan useammassa vaiheessa. Odota, kunnes toiminto on päättynyt kokonaan.

8.3 Kahviuoman valmistaminen tuoreista pavuista

1. Aseta suutinjärjestelmän alle lämmitetty kuppi.
2. Paina ilman maitoa valmistettavan kahviuoman kuvaketta.
- ✓ Juoma ja senhetkiset asetukset näkyvät näytössä.
→ *"Juoma-asetukset", Sivu 108*
3. Muuta asetuksia tarvittaessa:
 - Voit mukauttaa täyttömäärää painamalla ☉.
 - *"Täyttömäärän muuttaminen", Sivu 109*

- Voit mukauttaa kahvin vahvuutta painamalla ☉.
→ *"Kahvin vahvuuden muuttaminen", Sivu 108*

4. Paina ▷/□.

Kahvipavut jauhetaan erikseen jokaiselle kupilliselle.

- ✓ Kahvi valmistuu ja valuu sen jälkeen kuppiin.

Ohjeet

- Voi lopettaa valmistuksen ennenaikaisesti kuvakkeella ▷/□.
- Kerromme tässä, miten valmistetaan kahviuomia maidon kanssa.
→ *"Juoman valmistaminen maitovaahdon kanssa", Sivu 107*

8.4 Kahviuoman valmistaminen kahvijauheesta

HUOMIO!

Kahvijauhelokero voi tukkeutua.

- ▶ Älä käytä kahvipapuja.
- ▶ Älä käytä murukahvia.
- ▶ Pyyhkäise kahvijauheen jäämät pehmeällä sivelimellä lokeroon.

Huomautus

Seuraavat vaihtoehdot eivät ole käytettävissä kahvijauheesta tehtävän kahvin valmistuksessa:

- Kaksi kupillista kerrallaan
- Kahvin vahvuus
- "doubleshot"

1. Aseta suutinjärjestelmän alle lämmitetty kuppi.
2. Paina halutun juoman kuvaketta.
3. Paina ☉ niin monta kertaa, kunnes "Kahvijauhe" tulee näyttöön.
4. Avaa kahvijauhelokero.
5. Täytä lokeroon enintään 2 tasapäistä mittalusikallista kahvijauhetta, enint. 12 g.
6. Sulje kahvijauhelokero.

7. Paina ▷/□.

- ✓ Kahvi valmistuu ja valuu sen jälkeen kuppiin.

Ohjeet

- Voi lopettaa valmistuksen ennalikaisesti kuvakkeella ▷/□.
- Toista vaiheet, kun haluat valmistaa kahvijauheella toisen juoman.
- Täytä kahvijauhe lokeroon vasta juuri ennen juoman valmistusta.

8.5 Juoman valmistaminen maitovaahdon kanssa

Voit valmistaa laitteella kahviuomia maitovaahdon kanssa.

VAROITUS Palovammavaara!

Maitojärjestelmä kuumenee hyvin kuumaksi.

- ▶ Älä koskaan kosketa kuumaa maitojärjestelmää.
- ▶ Anna kuuman maitojärjestelmän jäähtyä ennen sen koskettamista.

HUOMIO!

Maitojäämät voivat kuivua ja niiden poistaminen on hankalaa.

- ▶ Puhdista maitojärjestelmä jokaisen käytön jälkeen.

Ohjeet

- Voit käyttää maidon sijasta myös kasvimaitoa (esim. soijamaito).
- Maitovaahdon laatu riippuu käytettävän maidon tai kasvimaan tyypistä.

8.6 Kahviuoman valmistaminen maitovaahdon kanssa

Vaatimukset

- Maitoletku on liitetty.
- Imuputki on liitetty.



1. Upota imuputki maitoon.

2. Aseta suutinjärjestelmän alle lämmitetty kuppi.

3. Paina maidon kanssa valmistettavan kahviuoman kuvaketta.

- ✓ Juoma ja voimassa olevat asetukset näkyvät näytössä.
→ "Juoma-asetukset", Sivu 108

4. Muuta asetuksia tarvittaessa:

- Voit mukauttaa täyttömäärää painamalla .
- "Täyttömäärän muuttaminen", Sivu 109
- Voit mukauttaa kahvin vahvuutta painamalla .
- "Kahvin vahvuuden muuttaminen", Sivu 108
- Käytä kahvijauhelokeroa.
→ "Kahviuoman valmistaminen kahvijauheesta", Sivu 106

5. Paina ▷/□ ja odota, kunnes vaihe on päätynyt kokonaan.

Maitojärjestelmä puhdistuu automaattisesti höyryllä juoman valmistuksen jälkeen.

Ohje: Jos haluat pysäyttää valmistuksen ennalikaisesti, paina ▷/□. Jos haluat pysäyttää valmistuksen kokonaan, paina .

8.7 Erikoisjuomien valmistaminen

Laitteella voidaan valmistaa muitakin kuin pikavalintapainikkeiden kautta valmistettavia juomia.

- ▶ Paina useamman kerran .
- "Juomien yleiskuva", Sivu 101





8.8 Maitovaahdon valmistaminen

VAROITUS Palovammavaara!

Maitojärjestelmä kuumenee hyvin kuumaksi.

- ▶ Älä koskaan kosketa kuumaa maitojärjestelmää.
- ▶ Anna kuuman maitojärjestelmän jäähtyä ennen sen koskettamista.

Vaativukset

- Maitoletku on liitetty.
 - Imuputki on liitetty.
1. Upota imuputki maitoon (esim. tetrapakkaus).
 2. Aseta suutinjärjestelmän alle lämmitetty kuppi.
 3. Paina  niin monta kertaa, kunnes "Maitovaaho" tulee näyttöön.
 4. Muuta asetusta tarvittaessa:
 - Voit mukauttaa täyttömäärää painamalla .
 - "Täyttömäärän muuttaminen", Sivu 109
 5. Paina .
 - ✓ Maitovaaho tulee ulos suutinjärjestelmästä.
 6. Voit pysäyttää valmistamisen painamalla .

8.9 Kuuman veden valmistus





VAROITUS Palovammavaara!

Maitojärjestelmä kuumenee hyvin kuumaksi.

- ▶ Älä koskaan kosketa kuumaa maitojärjestelmää.
- ▶ Anna kuuman maitojärjestelmän jäähtyä ennen sen koskettamista.

Huomautus: Jos maitojärjestelmää ei ole puhdistettu, veteen saattaa tulla pieniä määriä maitoa.

Vaativukset

- Maitojärjestelmä on puhdistettu.
 - Maitoletku on irrotettu.
1. Aseta suutinjärjestelmän alle lämmitetty kuppi.
 2. Paina  niin monta kertaa, kunnes "Kuuma vesi" tulee näyttöön.
 3. Muuta asetusta tarvittaessa:
 - Voit mukauttaa täyttömäärää painamalla .
 - "Täyttömäärän muuttaminen", Sivu 109
 4. Paina .
 - Kun näyttöön tulee ilmoitus "Irrota maitoletku.", irrota maitoletku ja paina .
 - ✓ Kuumaa vettä tulee ulos suutinjärjestelmästä.
 5. Voit pysäyttää valmistamisen painamalla .

8.10 Juoma-asetukset

Valmista makusi mukainen kahvi juoma.

Kahvin vahvuuden muuttaminen

1. Paina halutun juoman kuvaketta.
 2. Paina kahvin vahvuuden valitsemista varten .
- Voit valita seuraavat kahvin voimakkuudet:
- "mieto"
 - "normaali"
 - "vahva"
 - "hyvin vahva"
 - "doubleshot"

Huomautus: Asetusta "doubleshot" ei voi käyttää kaikille juomille ja juomamäärille.

Ohje: Voimakkaalta maistuvan kahvin valmistamiseksi valitse suuren täyttömäärän yhteydessä myös suuri kahvin vahvuus.

Kahvijauheen valitseminen

1. Paina halutun juoman kuvaketta.
2. Paina  niin monta kertaa, kunnes "Kahvijauhe" tulee näyttöön.
→ "Kahviuoman valmistaminen kahvijauheesta", Sivu 106

aromaDouble Shot

Voit valmistaa erittäin vahvan kahvin käyttämällä asetusta "doubleshot". Mitä pidempään kahvia keitetään, sitä enemmän siihen vapautuu kitkeriä ja epämiellyttäviä aromeja. Ei-toivotuilla kitkerillä aineilla on vaikutusta kahvin makuun ja terveellisyteen. Kun juomasta on valmistettu puolet, laite jauhaa uudelleen kahvipapuja ja valmistaa kahvin siten, että vain täyteläiset ja miellyttävät aromit vapautuvat.

Huomautus: Asetusta "doubleshot" ei voi käyttää kaikille juomille ja juomamäärille.

Täyttömäärän muuttaminen

1. Paina halutun juoman kuvaketta.
2. Paina  niin monta kertaa, kunnes haluttu täyttömäärä on näytössä.

Kahden kupillisen valmistaminen kerrallaan

Laitetyypistä riippuen tiettyjä juomia voi valmistaa samanaikaisesti kaksi kupillista.

Huomautus

"Kaksi kupillista kerrallaan" -toiminto ei ole käytettävissä seuraavissa asetuksissa:

- "Kahvijauhe"
- "doubleshot"
- Täyttömäärä alle 35 ml

1. Paina halutun juoman kuvaketta.
 2. Paina .
- ✓ Asetus näkyy näytössä.

3. Aseta kaksi kuppia oikealle ja vasemmalle suutinjärjestelmän alle.
4. Paina /□.
Juoma valmistetaan 2 vaiheessa. Pavut jauhetaan 2 vaiheessa.
✓ Juoma valmistuu ja valuu sitten kuppiin.
5. Odota, kunnes vaihe on päättynyt.

8.11 mylly

Laitteessa on säädettävä mylly, jonka jauhatasaste voidaan säätää yksilöllisesti.

Valitse jauhatasaste

Säädä haluttu jauhatasaste kahvipapujen jauhamisen aikana.

VAROITUS Loukkaantumisvaara!

Mylly pyörii.

- ▶ Älä koskaan koske myllyn sisään.

HUOMIO!

Myllyn vioittumisen vaara. Mylly voi vioittua jauhatasasteen epäasianmukaisen säätämisen takia.

- ▶ Säädä jauhatasaste vain kahvimyllyn ollessa käynnissä.
- ▶ Aseta jauhatasaste portaittain kiertovalitsimella.

| Jauhatuskark eus | Asetus |
|---|---------------------------------------|
| Hienompi jauhatasaste vaaleaksi paahdetuille pavuille | Käännä kiertovalitsinta vastapäivään. |
| Karkeampi jauhatasaste tummaksi paahdetuille pavuille | Käännä kiertovalitsinta myötäpäivään. |



Jauhatuskark Asetus eus



Jauhatuskarkeuden uusi asetus on voimassa vasta toisen kahvikupillisen jälkeen.

Ohje: Jos kahvi tulee ulos vain tiputellen, säädä jauhatusastetta karkeammaksi. Jos kahvi on liian laimeaa tai vaahtoa (crema) on liian vähän, säädä jauhatusaste hienommaksi.

9 Lapsilukko

Laite voidaan lukita, jotta lapset eivät voi polttaa itseään.

9.1 Lapsilukon aktivointi

Vaatus: Laite on kytketty päälle.

- ▶ Paina  vähintään 3 sekuntia.
- ✓ Näytössä on teksti "Lapsilukitus aktivoitu. Poista aktivointi painamalla "ml" 3 s".

9.2 Lapsilukon poistaminen toiminnasta

- ▶ Paina  vähintään 3 sekuntia.
- ✓ Lapsilukko on deaktivoitu.

10 Kupinlämmittin¹

Voit lämmittää kupit kupinlämmittimellä.

10.1 Kupinlämmittimen aktivointi ja poistaminen toiminnasta¹

VAROITUS Palovammavaara!

Kupinlämmittin¹ kuumenee hyvin kuumaksi.

- ▶ Älä koskaan kosketa kuumaa kupinlämmittintä¹.
- ▶ Anna kuuman kupinlämmittimen¹ jäähtyä ennen sen koskettamista.







Ohje: Kupit lämpenevät parhaiten, kun asetat kupit kupinlämmittimen päälle pohja alaspäin¹.

- ▶ Voit aktivoida tai poistaa kupinlämmittimen¹ toiminnasta perusasetuksissa.

11 Perusasetukset

Voit säätää laitteen perusasetukset tarpeidesi mukaisiksi ja hakea käyttöön lisätoimintoja.

11.1 Perusasetusten muuttaminen

1. Paina .
2. Valitse painikkeella  tai  haluttu perusasetus ja paina ok.
- ✓ Eri asetusmahdollisuudet tulevat näyttöön ja navigointikuvakkeiden valot syttyvät. Senhetkinen asetus on merkitty näytössä.
3. Tee valinta kuvakkeella  tai  ja paina ok.
- ✓ Asetus tallentuu muistiin.
4. Palaa takaisin kuvakkeella .
5. Poistu valikosta painamalla .

¹ Laitteen varustuksesta riippuen

11.2 Perusasetusten yleiskuva

Tästä löydät yhteenvedon perusasetuksista.

| Asetus | Valikoima | Kuvaus |
|----------------------------|---|---|
| Puhdistus | Maitojärjestelmä Poista kalkki Puhdista calc'nClean | Huolto-ohjelmien käynnistäminen. → <i>"Huolto-ohjelmat"</i> , Sivu 115 |
| Kupinlämmitin ¹ | Kupinlämm. pois ² Kupinlämm. päälle | Kuppilämmittimen kytkeminen päälle tai pois päältä. → <i>"Kupinlämmitin"</i> , Sivu 110 |
| Vedensuodatin | Uusi suodatin Ei suodatinta | Aseta vedensuodattimen käyttöä. |
| Kahvin lämpötila | normaali korkea maks. | Aseta kahvijuomien lämpötila. Huomautus: Asetus on voimassa kaikille valmistustavoille. |
| Kielet | Katso laitteessa oleva valikoima | Aseta valikon kieli. Muutokset näkyvät välittömästi näytössä. |
| Autom. virrankatk. | Katso laitteessa oleva valikoima | Aseta aika, jonka kuluttua laite kytkeytyy automaattisesti pois päältä viimeisen juoman valmistuksen jälkeen. |
| Veden kovuus | 1 (pehmeä) 2 (keskiteho) 3 (kova) 4 (erittäin kova) ² Vedenpehmennin | Säädä laite paikallisen vedenkovuuden mukaisesti. |
| Tilastot | Katso laitteessa oleva valikoima | Näytä valmistettujen kupprien lukumäärä. |
| Näppäinäät | Näpp.äänet päälle ² Näpp.äänet pois | Valitsinäätien kytkeminen päälle tai pois päältä. |

¹ Laitteen varustuksesta riippuen

² Tehdasasetus (voi poiketa laitteen tyypistä riippuen)

| Asetus | Valikoima | Kuvaus |
|--------------------|--|--|
| Käynnistyshuuhtelu | <ul style="list-style-type: none"> ■ Käynn.huu. pois ■ Käynn.huu. päälle | Suutinjärjestelmän alla olevaa kuppia ei täytetä huuhteluvedellä, kun laite kytketään päälle. |
| How-To-videot | Näytössä näkyy QR-koodi. | Skannaa QR-koodi ja katso ohjevideot internetistä. |
| Tehdasasetukset | Täydell. palautus? Jatka: OK Peruuta: ← | Asetusten palauttaminen tehdasasetuksiin. Huomautus: Kaikki yksilölliset asetukset poistetaan ja palautetaan tehdasasetuksiin. |
| Laiteinfo | Lisenssitiedot | Näytä FOSS-lisenssiteksti. |

¹ Laitteen varustuksesta riippuen
² Tehdasasetus (voi poiketa laitteen tyylistä riippuen)

12 Puhdistus ja hoito

Puhdista ja hoida laitetta huolellisesti, jotta se pysyy pitkään toimintakuntoisena.

12.1 Konepesuun soveltuvuus

Kerromme tässä, mitkä osat voi pestä astianpesukoneessa.

HUOMIO!

Eräät osat ovat lämpötilaherkkiä ja voivat vioittua, jos ne pestään astianpesukoneessa.

- ▶ Noudata astianpesukoneen käyttöohjetta.
- ▶ Pese astianpesukoneessa vain konepesuun soveltuvia osia.
- ▶ Käytä vain ohjelmia, joissa osat eivät kuumene yli 60 °C.

Soveltuvat pestäviksi astianpesukoneessa

- Tippalevy



- Tipparitilä
- Kahvinporosäiliö
- Mekaaninen täyttötason ilmaisin
- Maitojärjestelmä ja adapteri
- Kahvijauhelokero ja luukku

Eivät sovellu pestäviksi astianpesukoneessa



- Tippa-allas
- Vesisäiliö
- Vesisäiliön kansi
- Keittoyksikkö
- Juomasuutinten suojus

12.2 Puhdistusaine

Käytä vain tarkoitukseen soveltuvia puhdistusaineita.

HUOMIO!

Soveltumattomat puhdistusaineet voivat vahingoittaa laitteen pintoja.

- ▶ Älä käytä voimakkaita tai hankaavia puhdistusaineita.

- ▶ Älä käytä alkoholi- tai spriipitoista puhdistusainetta.
- ▶ Älä käytä kovia hankaustyynyjä tai puhdistussieniä.

Soveltumattomat pesuaineet ja kalkinpoistoaineet voivat vahingoittaa laitetta.

- ▶ Kalkinpoistoon ei saa käyttää laimentamatonta sitruunahappoa, etikkaa tai etikkapohjaisia aineita.
- ▶ Älä käytä fosforihappopitoista kalkinpoistoainetta.
- ▶ Käytä vain erityisesti laitteelle kehitettyjä kalkinpoistotabletteja ja puhdistustabletteja.
→ "Varusteet", Sivu 102

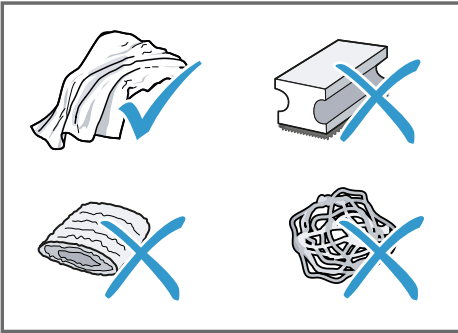

Ohjeet

- Pese puhdistussienet huolellisesti niihin mahdollisesti jääneen suolan poistamiseksi. Suola voi aiheuttaa ruostumattomille teräspinoille lentoruostetta.
- Poista kalkin, kahvin, maidon, puhdistusliuoksen ja kalkinpoistoaineen jäämät aina välittömästi estääksesi korroosion muodostumisen.

12.3 Laitteen puhdistus

⚠ VAROITUS Sähköiskun vaara!

Laitteeseen pääsevä kosteus voi aiheuttaa sähköiskun.

- ▶ Laitetta tai verkkojohtoa ei saa upottaa veteen.
- ▶ Laitteen pistoliitäntään ei saa päästä nestettä.
- ▶ Älä käytä laitteen puhdistukseen höyry- tai painepesuria.

⚠ VAROITUS Palovammavaara!

Laitteen muutamia osia kuumenevat hyvin kuumiksi.

- ▶ Älä kosketa laitteen kuumia osia.
- ▶ Käytön jälkeen anna laitteen kuumien osien jäähtyä ennen niiden koskettamista.

1. Irrota laite sähköverkosta.
2. Puhdista runko, kiiltävät pinnat ja ohjauspaneeli mikrokuituliinalla.
3. Puhdista ulostuloputket juoman valmistamisen jälkeen pehmeällä, kostealla liinalla.
4. Huuhtelee vesisäiliö puhtaalla, raikkaalla vedellä.
5. Jos laite on ollut pitemmän aikaa käyttämättä esimerkiksi loman takia, puhdista koko laite liikkuvat osat (esim. keitinyksikkö tai vesisäiliö) mukaan luettuna.

Huomautus: Laite suorittaa automaattisesti huuhtelun, kun se kytketään päälle kylmänä tai pois päältä kahvin valmistuksen jälkeen. Näin järjestelmä puhdistaa itse itsensä.

12.4 Tippa-astian ja kahvinporosäiliön puhdistus

Puhdista ja tyhjennä tippa-astia ja kahvinporosäiliö päivittäin, jotta vältetään lian kertyminen.

1. Erotta maitoletku suutinjärjestelmästä.
2. Avaa luukku.
3. Vedä tippa-allas ja kahvinporosäiliö ulos etusuuntaan.
4. Irrota tipparitilä ja puhdista se.
5. Tyhjennä ja puhdista tippa-astia ja kahvinporosäiliö.
6. Puhdista laitteen sisäpuoli ja tippa-astian kiinnitykset.
7. **Ohje**

Mekaaninen täyttötason ilmaisin irtoaa helpommin, kun painat kiinnikkeitä sisäänpäin.

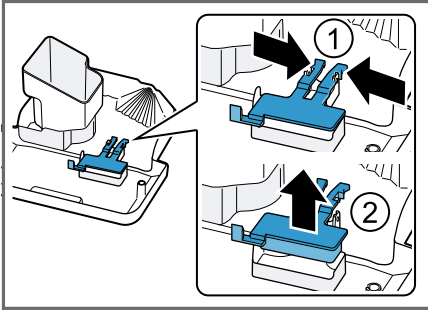

Irrota mekaaninen täyttötason ilmaisin ja puhdista kostealla liinalla.

8. Kokoa tippa-astia, tipparitilä, kahvinporosäiliö ja mekaaninen täyttötason ilmaisin ja aseta laitteeseen.
9. Sulje luukku.

12.5 Kahvijauhelokeron puhdistaminen

Ohje: Voit puhdistaa kahvijauhelokeron astianpesukoneessa.

1. Vedä kahvijauhelokero ulos pitämällä kiinni sen avatusta kannesta.
→ Kuva **11**
2. Puhdista kahvijauhelokero astianpesuaineella.
→ Kuva **12**
3. Kuivaa kahvijauhelokero ja laita se takaisin laitteeseen.

12.6 Maitojärjestelmän puhdistaminen

Puhdista maitojärjestelmä säännöllisesti. Noudata tämän käyttöohjeen alussa olevia kuvaohjeita.

VAROITUS **Palovammavaara!**

Maitojärjestelmä kuumenee hyvin kuumaksi.

- ▶ Älä koskaan kosketa kuumaa maitojärjestelmää.
- ▶ Anna kuuman maitojärjestelmän jäähtyä ennen sen koskettamista.

HUOMIO!

Epäasianmukainen puhdistus voi vaurioittaa laitetta.

- ▶ Älä laita suutinjärjestelmän suojusta astianpesukoneeseen.

→ Kuva **14** - **22**

12.7 Keittoyksikön puhdistaminen

Poista ja puhdista uuttoyksikkö säännöllisesti automaattisen huuhteluvaiheen lisäksi. Noudata tämän käyttöohjeen alussa olevia kuvaohjeita.

VAROITUS Palovammavaara!

Laitteen muutamia osat kuumenevat hyvin kuumiksi.

- ▶ Älä kosketa laitteen kuumia osia.
- ▶ Käytön jälkeen anna laitteen kuumien osien jäähtyä ennen niiden koskettamista.

HUOMIO!

Epäasianmukainen puhdistus voi vaurioittaa uuttoyksikköä.

- ▶ Älä käytä astianpesuainetta.
- ▶ Älä käytä etikkaa ja happeja sisältäviä puhdistusaineita.
- ▶ Älä pese astianpesukoneessa.

→ Kuva **23** - **31**

Huomautus: Luukku voidaan sulkea vain, kun keittoyksikkö ja tippa-astia on asetettu paikoilleen oikein.

12.8 Huolto-ohjelmat

Laitte suosittelee tietyin välein käyttämään huolto-ohjelmia. Käytä huolto-ohjelmia laitteen huolelliseen puhdistamiseen.

HUOMIO!

Epäasianmukaisesti tai liian myöhään suoritettu puhdistus tai kalkinpoisto voi vahingoittaa laitetta.

- ▶ Poista kalkki heti ohjeen mukaan.
- ▶ Laita kahvijauhelokeroon vain puhdistustabletteja.
- ▶ Älä laita kalkinpoistotabletteja tai muita aineita kahvijauhelokeroon.

Huomautukset

- Näyttö ilmoittaa, miten ohjelma on edistynyt.
- Jos laitteesta ei ole poistettu kalkkia ajoissa, näyttöön tulee "Kalkinpoisto myöhässä. Laitte on lukittu. Paina "valikko" 3 s."
- Jos laitteen käyttö on estetty, voit käyttää laitetta vasta, kun kalkki on poistettu.
- Jos keskeytät huolto-ohjelman vahingossa, sinun on nollattava se. → "Huolto-ohjelmien palauttaminen", Sivu 116





Ohjeet

- Kun käytössä on vedensuodatin, huolto-ohjelmien suorittamisen aikaväli pidentyy.
- Ohjelmat "Poista kalkki" ja "Puhdista" voidaan suorittaa yhteisesti huolto-ohjelmalla "calc'nClean".
- Kun huolto-ohjelma on päättynyt, poista kalkinpoistoaineen jäämät pyyhkimällä laite heti pehmeällä, kostealla kankaalla. Estät siten korroosion muodostumisen.

Huolto-ohjelmien käyttö

Huomautukset

- Kun käytetään huolto-ohjelmaa "Puhdistus", puhdista sitä ennen keitinyksikkö. → "Keittoyksikön puhdistaminen", Sivu 115
- Kun käytetään huolto-ohjelmaa "Poista kalkki" tai "calc'nClean", puhdista ensin keittoyksikkö ja valmistele kalkinpoistoliuos.

1. Paina .
 2. Valitse kuvakkeella  ja  "Puhdistus" ja paina **OK**.
 3. Valitse valitsimella  ja  haluttu ohjelma ja paina **OK**, esim. "Poista kalkki".
- ✓ Näyttö ohjaa ohjelman läpi.

Kalkinpoistoliuoksen valmistelu

1. Täytä astiaan 0,5 l haaleaa vettä.
2. Lisää veteen kalkinpoistotabletti ja sekoita, kunnes tabletti on liennut kokonaan.

Huolto-ohjelmien palauttaminen

Tee seuraavat vaiheet, kun jokin huolto-ohjelma on keskeytynyt esim. sähkökatkoksen takia.

1. Tyhjennä astia ja pistä imuputken pää astiaan.

2. Huuhtelee vesisäiliö.
3. Täytä vesisäiliöön puhdasta, hiilihapotonta vettä "max"-merkintään asti.
4. Paina ok.
 - ✓ Laitetta huuhdellaan n. 2 minuuttia.
5. Tyhjennä ja puhdista tippa-astia.
6. Aseta tippa-astia paikalleen ja sulje luukku.
7. Käynnistä huolto-ohjelma uudelleen.

13 Toimintahäiriöiden korjaaminen

Voit poistaa itse laitteen pienet toimintahäiriöt. Tutustu häiriöiden korjaamisesta annettuihin ohjeisiin ennen kuin otat yhteyden huoltopalveluun. Näin vältät turhia kustannuksia.

VAROITUS

Sähköiskun vaara!

Epäasianmukaiset korjaukset ovat vaarallisia.

- ▶ Laitteen korjaustöitä saavat tehdä vain alan ammattilaiset.
- ▶ Laitteen korjaukseen saa käyttää vain alkuperäisiä varaosia.
- ▶ Jos laitteen verkkojohto vaurioituu, sen saa turvallisuussyistä vaihtaa vain valmistaja, sen huoltopalvelu tai vastaavan pätevyyden omaava henkilö.

| Vika | Syy ja vianhaku |
|--|---|
| Laitte ei enää reagoi. | Laitteessa on häiriö. <ol style="list-style-type: none"> 1. Irrota pistoke pistorasiasta ja odota 60 sekuntia. 2. Liitä verkkopistoke pistorasiaan. |
| Laitteesta tulee ulos vain vettä, ei kahvia. | Laitte ei tunnista tyhjää kahvipapusaäiliötä. <ul style="list-style-type: none"> ▶ Lisää kahvipapuja. |
| | Keitinyksikön kahvikanava on tukossa. <ul style="list-style-type: none"> ▶ Puhdista keitinyksikkö. |
| | Pavut ovat liian öljyisiä eivätkä putoa myllyyn. <ul style="list-style-type: none"> ▶ Kopauta hieman kahvipapusaäiliötä. ▶ Vaihda kahvilaatua. ▶ Älä käytä öljyisiä papuja. ▶ Puhdista tyhjä kahvipapusaäiliö kostealla rätillä. |
| | Keittoyksikkö ei ole oikein paikoillaan. <ul style="list-style-type: none"> ▶ Työnnä keittoyksikkö kokonaan taakse. |
| Laitteesta ei tule maitovaahtoa. | Maitojärjestelmä on likainen. <ul style="list-style-type: none"> ▶ Pese maitojärjestelmä astianpesukoneessa. |
| | Maitoputki ei uppoa maitoon. <ul style="list-style-type: none"> ▶ Käytä enemmän maitoa. ▶ Tarkista, uppoaako maitoputki maitoon. |
| | Laitteeseen on kertynyt paljon kalkkia. <ul style="list-style-type: none"> ▶ Poista laitteesta kalkki. |
| Maitojärjestelmä ei ime maitoa. | Maitojärjestelmää ei ole koottu oikein. <ul style="list-style-type: none"> ▶ Kokoa maitojärjestelmä oikein. |
| | Maitoputki ei uppoa maitoon. <ul style="list-style-type: none"> ▶ Käytä enemmän maitoa. ▶ Tarkista, uppoaako maitoputki maitoon. |

| Vika | Syy ja vianhaku |
|---|--|
| Maitovaahto on liian kylmää. | Maito on liian kylmää. ▶ Käytä haaleaa maitoa. |
| Laitteesta ei tule ulos kuumaa vettä. | Maitojärjestelmä on likainen. ▶ Pese maitojärjestelmä astianpesukoneessa. |
| Laite ei valmista juomia. | Vedensuodattimessa on ilmaa. 1. Anna vedensuodattimen olla upotettuna veteen aukko ylöspäin, kunnes ulos ei enää tule ilmakuplia. 2. Aseta suodatin takaisin paikoilleen. → <i>"Vedensuodattimen asettaminen paikalleen ja aktivoiminen", Sivü 104</i> ▶ Paina vedensuodatin vesisäiliöön suorassa asennossa ja lujasti. |
| | Kalkinpoistoaineen jäämät tukkivat vesisäiliön. 1. Ota vesisäiliö pois paikaltaan. 2. Puhdista vesisäiliö huolellisesti. |
| Laitteen pohjalle on tippunut vettä. | Tippa-astia on otettu pois aikaisin. ▶ Ota tippa-astia pois vasta, kun viimeisimmän juoman valmistuksesta on kulunut muutama sekunti. |
| Keitinyksikköä ei voi poistaa. | Keittoyksikkö ei ole poistoasennossa. ▶ Kytke laite taas päälle. |
| Laite ei enää toimi. Näyttöjen vaihtaminen. | Laite on esittelymoduksessa. 1. Irrota vesisäiliö ja täytä siihen puhdasta, kylmää vettä. 2. Aseta vesisäiliö taas paikoilleen. |
| Mylly ei käynnisty. | Laite on liian kuuma. 1. Irrota laite sähköverkosta. 2. Odota 1 tunti ja anna laitteen jäähtyä. |
| Kahvimylly ei jauha kahvipapuja, vaikka kahvipapusaäiliö on täynnä. | Pavut ovat liian öljyisiä eivätkä putoa myllyyn. ▶ Kopauta hieman kahvipapusaäiliötä. ▶ Vaihda kahvilaatua. ▶ Älä käytä öljyisiä papuja. ▶ Puhdista tyhjä kahvipapusaäiliö kostealla rätillä. |
| Näyttöön tulee teksti "Sulje.", vaikka luukku on kiinni. | Luukku ei ole suljettu oikein. ▶ Paina luukku tiukasti kiinni. |
| | Laite on liian kuuma. 1. Irrota laite sähköverkosta. 2. Odota 1 tunti ja anna laitteen jäähtyä. |

| Vika | Syy ja vianhaku |
|--|--|
| Näyttöön tulee teksti "Tyhjennä tippa-allas ja laita se takaisin.", vaikka tippa-astia on tyhjä. | <p>Laite on kytketty pois päältä eikä tunnista tyhjentämistä.</p> <ol style="list-style-type: none"> 1. Kytke laite päälle ja ota tippa-astia pois. 2. Aseta tippa-astia takaisin paikoilleen. |
| Näyttöön tulee teksti "Täytä vesisäiliö", vaikka vesisäiliö on täynnä. | <p>Tippa-astia on likainen.</p> <ul style="list-style-type: none"> ▶ Puhdista tippa-astia huolellisesti. |
| | <p>Vesisäiliö on laitettu väärin paikoilleen.</p> <ul style="list-style-type: none"> ▶ Aseta vesisäiliö oikein paikoilleen. <p>Vesisäiliössä oleva uimuri on jumissa.</p> <ol style="list-style-type: none"> 1. Ota vesisäiliö pois paikaltaan. 2. Puhdista vesisäiliö huolellisesti. |
| | <p>Vesisäiliössä on hiilihapollista vettä.</p> <ul style="list-style-type: none"> ▶ Täytä vesisäiliö raikkaalla vesijohtovedellä. |
| | <p>Uutta vedensuodatinta ei ole huuhdeltu käyttöohjeessa kuvatulla tavalla.</p> <ol style="list-style-type: none"> 1. Huuhtele vedensuodatin käyttöohjeessa kuvatulla tavalla. → <i>"Vedensuodattimen asettaminen paikalleen ja aktivoiminen", Sivu 104</i> 2. Huuhtele vedensuodatin käyttöön. |
| | <p>Vedensuodattimessa on ilmaa.</p> <ol style="list-style-type: none"> 1. Anna vedensuodattimen olla upotettuna veteen aukko ylöspäin, kunnes ulos ei enää tule ilmakuplia. 2. Aseta suodatin takaisin paikoilleen. → <i>"Vedensuodattimen asettaminen paikalleen ja aktivoiminen", Sivu 104</i> |
| | <p>Vedensuodatin on vanha.</p> <ul style="list-style-type: none"> ▶ Ota käyttöön uusi vedensuodatin. |
| | <p>Vesisäiliöön on kertynyt kalkkia, joka tukkii järjestelmän.</p> <ol style="list-style-type: none"> 1. Puhdista vesisäiliö huolellisesti. 2. Käynnistä kalkinpoisto-ohjelma. |
| Näyttöön ilmestyy teksti "Puhdista keitinyksikkö, laita se takaisin ja sulje luukku." | <p>Keitinyksikkö on likainen.</p> <ul style="list-style-type: none"> ▶ Puhdista keitinyksikkö. |
| | <p>Keitinyksikön mekanismi on jäykkä.</p> <ul style="list-style-type: none"> ▶ Puhdista keitinyksikkö. |
| | <p>Keitinyksikössä liian paljon kahvijauhetta.</p> <ul style="list-style-type: none"> ▶ Käytä enintään 2 tasapäistä mittalusikallista kahvijauhetta. |

| Vika | Syy ja vianhaku |
|--|---|
| Näyttöön ilmestyy teksti "Jännite (V) ei ole oikea." | Ongelmia jännitteensyötössä. ▶ Laitteen sallittu jännite on 220 - 240 V. |
| Näyttöön ilmestyy teksti "Käynnistä laite uudelleen." | Keitinyksikkö on hyvin likainen tai sitä ei voi poistaa. ▶ Käynnistä laite uudelleen. ▶ Puhdista keitinyksikkö. |
| | Laitteessa on häiriö. 1. Irrota pistoke pistorasiasta ja odota 60 sekuntia. 2. Liitä verkkopistoke pistorasiaan. |
| Näyttöön tulee hyvin usein teksti "calc'nClean". | Pehmennetty vesi sisältää vielä vähäisiä määriä kalkkia. 1. Ota käyttöön uusi vedensuodatin. → <i>"Vedensuodattimen asettaminen paikalleen ja aktivoiminen", Sivu 104</i> 2. Säädä vedenkovuus. |
| | Käytetään väärää tai liian vähän kalkinpoistoainetta. ▶ Käytä kalkinpoistoon ainoastaan soveltuvia tabletteja. |
| | Huolto-ohjelmaa ei suoritettu loppuun. ▶ Palauta huolto-ohjelma. → <i>"Huolto-ohjelmien palauttaminen", Sivu 116</i> |
| Kahvin tai maitovaahdon laatu vaihtelee huomattavasti. | Laitteeseen on kertynyt kalkkia. ▶ Poista laitteesta kalkki. |
| Maitovaahdon laatu vaihtelee. | Maitovaahdon laatu riippuu käytettävän maidon tai kasvimaidon tyypistä. ▶ Optimoitulos valitsemalla sopivin maito tai kasvimaitotyyppi. |
| Kahvia ei tule ulos tai tulee ulos vain tipottain. | Jauhatusaste on asetettu liian hienoksi. ▶ Säädä jauhatuskarkeammaksi. → <i>"Valitse jauhatusaste", Sivu 109</i> |
| Asetettua täyttömäärää ei saavuteta. | Laitteeseen on kertynyt paljon kalkkia. ▶ Poista laitteesta kalkki. |
| | Vedensuodattimessa on ilmaa. 1. Anna vedensuodattimen olla upotettuna veteen aukko ylöspäin, kunnes ulos ei enää tule ilmakuplia. 2. Aseta suodatin takaisin paikoilleen. → <i>"Vedensuodattimen asettaminen paikalleen ja aktivoiminen", Sivu 104</i> |

| Vika | Syy ja vianhaku |
|--|--|
| Kahvia ei tule ulos tai tulee ulos vain tipottain. | Laite on likainen. <ul style="list-style-type: none"> ▶ Puhdista keitinyksikkö. ▶ Poista laitteesta kalkki ja puhdista se. |
| Asetettua täyttömäärää ei saavuteta. | Kahvin vahvuus on asetettu liian voimakkaaksi. <ul style="list-style-type: none"> ▶ Alenna kahvin vahvuutta esim. "normaali". → <i>"Kahvin vahvuuden muuttaminen", Sivu 108</i> |
| Kahvissa ei ole "cremaa" (vaahtoa). | Kahvilaatu ei ole optimaalinen. <ul style="list-style-type: none"> ▶ Käytä kahvilaatua, jossa on enemmän robustapapuja. ▶ Käytä tummemmaksi paahdettuja papuja. |
| | Pavut eivät ole enää paahtotuoreita. <ul style="list-style-type: none"> ▶ Käytä tuoreita papuja. |
| | Jauhatusaste ei sovi kahvipavuille. <ul style="list-style-type: none"> ▶ Säädä jauhatusaste hienommaksi. → <i>"Valitse jauhatusaste", Sivu 109</i> |
| Kahvi on liian hapanta. | Jauhatusaste on asetettu liian karkeaksi. <ul style="list-style-type: none"> ▶ Säädä jauhatusaste hienommaksi. → <i>"Valitse jauhatusaste", Sivu 109</i> |
| | Kahvilaatu ei ole optimaalinen. <ul style="list-style-type: none"> ▶ Käytä kahvilaatua, jossa on enemmän robustapapuja. ▶ Käytä tummemmaksi paahdettuja papuja. |
| Kahvi on liian väkevää. | Jauhatusaste on asetettu liian hienoksi. <ul style="list-style-type: none"> ▶ Säädä jauhatus karkeammaksi. → <i>"Valitse jauhatusaste", Sivu 109</i> |
| | Kahvilaatu ei ole optimaalinen. <ul style="list-style-type: none"> ▶ Vaihda kahvilaatua. |
| Kahvi maistuu palaneelta. | Jauhatusaste on asetettu liian hienoksi. <ul style="list-style-type: none"> ▶ Säädä jauhatus karkeammaksi. → <i>"Valitse jauhatusaste", Sivu 109</i> |
| | Kahvilaatu ei ole optimaalinen. <ul style="list-style-type: none"> ▶ Vaihda kahvilaatua. |
| | Kahvin lämpötila on liian korkea. <ul style="list-style-type: none"> ▶ Säädä kahvin lämpötila alhaisemmaksi. → <i>"Perusasetusten yleiskuva", Sivu 111</i> |
| Kahvinporot eivät ole kiinteässä muodossa ja ne ovat liian märkiä. | Jauhatusastetta ei ole asetettu optimaaliseksi. <ul style="list-style-type: none"> ▶ Säädä jauhatusaste karkeammaksi tai hienommaksi. → <i>"Valitse jauhatusaste", Sivu 109</i> |

| Vika | Syy ja vianhaku |
|--|---|
| Kahvinporot eivät ole kiinteässä muodossa ja ne ovat liian märkiä. | Kahvijauhetta on liian vähän. ▶ Käytä 2 tasapäistä mittalusikallista kahvijauhoja. |
| | Pavut ovat liian öljyisiä. ▶ Käytä toista papulajia. |

14 Kuljetus, säilytys ja hävittäminen

14.1 Pakkassuojan aktivointi



Suojaa laitteesi pakkaselta kuljetuksen ja säilytyksen ajaksi.

HUOMIO!

Laitteeseen jääneet nesteet voivat vahingoittaa laitetta kuljetuksen tai säilytyksen yhteydessä.

- ▶ Tyhjennä putkisto ennen kuljetusta ja säilytystä.

Vaativukset

- Laite on käyttövalmis.
 - Vesisäiliö on täytetty.
1. Ota maitoastia laitteesta.
 2. Puhdista keittoyksikkö.
 3. Aseta suutinjärjestelmän alle iso astia.
 4. Paina  niin monta kertaa, kunnes "Maitovaaho" tulee näyttöön.
 5. Paina  niin monta kertaa, kunnes 240 ml tulee näyttöön.
 6. Paina .
 7. Odota, kunnes laitteesta tulee ulos höyryä.
 8. Ota vesisäiliö pois paikaltaan.
 - ✓ Laite tyhjenee automaattisesti.
 9. Jos näyttöön tulee ilmoitus "Täytä vesisäiliö", jätä se huomiotta.
 10. Tyhjennä vesisäiliö ja tippa-astia ja puhdista ne.
 11. Kiinnitä vesisäiliö ja tippa-astia paikoilleen.
 12. Kytke laite pois päältä ja irrota se sähköverkosta.

14.2 Käytöstä poistetun laitteen hävittäminen

Ympäristön huomioivan hävittämisen avulla arvokkaita raaka-aineita voidaan käyttää uudelleen.

1. Irrota verkkojohdon pistoke pistorasiasta.
2. Katkaise verkkojohto.
3. Hävitä laite ympäristöystävällisesti.

Tarkempia tietoja kierrätysmahdollisuuksista saat kodinkoneliikkeistä sekä paikkakuntasi jätehuollosta vastaavilta viranomaisilta.



Tämän laitteen merkintä perustuu käytettyjä sähkö- ja elektroniikkalaitteita (waste electrical and electronic equipment - WEEE) koskevaan direktiiviin 2012/19/EU. Tämä direktiivi määrittää käytettyjen laitteiden palautus- ja kierrätys-säännökset koko EU:n alueella.

15 Huoltopalvelu

Ekosuunnittelua koskevan asetuksen mukaisia toiminnan kannalta oleellisia osia on saatavilla huoltopalvelumme kautta vähintään 7 vuoden ajan laitteen markkinoille saattamisen jälkeen Euroopan talousalueella.

Huomautus: Huoltopalvelu on valmistajan takuun puitteissa maksuton.

Lisätietoja käyttömaan takuuajasta ja takuuehdoista saat huoltopalvelustamme, jälleenmyyjältäsi tai verkkosivuiltamme.

fi Tekniset tiedot

Kun otat yhteyden huoltopalveluun, tarvitset laitteen mallinumeron (E-Nr.) ja valmistusnumeron (FD). Huoltopalvelun yhteystiedot löytyvät oheisesta huoltopalveluluettelosta tai internet-sivuiltamme.

15.1 Mallinumero (E-nro) ja valmistusnumero (FD)

Mallinumero (E-nro) ja valmistusnumero (FD) on merkitty koneen tyyppikilpeen. Merkitse laitteen tiedot ja huoltopalvelun puhelinnumero muistiin, niin löydät ne taas nopeasti.

16 Tekniset tiedot

| | |
|---------|-----------------|
| Jännite | 220– 240 V ~ |
|---------|-----------------|

| | |
|--|----------------|
| Taajuus | 50 Hz |
| Liitäntäteho | 1500 W |
| Pumpun maksimipaine (staattinen) | 15 bar |
| Vesisäiliön maksimitilavuus (ilman suodatinta) | 1,7 l |
| Kahvipapusaäiliön maksimitilavuus | 270 g |
| Johdon pituus | 100 cm |
| Laitteen korkeus | 37,3 cm |
| Laitteen leveys | 27,6 cm |
| Laitteen syvyys | 45,2 cm |
| Paino, tyhjänä | 8-9 kg |
| Kahvimyly | Keraamine n |



A series of horizontal lines for writing, starting from the top right of the pencil icon and extending across the width of the page. There are 20 lines in total.

DA Fremstillet af BSH Hausgeräte GmbH under varemærkelicens fra Siemens AG
NO Produsert av BSH Hausgeräte GmbH på merkevarelisens fra Siemens AG
SV Tillverkad av BSH Hausgeräte GmbH under varumärkeslicens från Siemens AG
FI BSH Hausgeräte GmbH:n Siemens AG:n rekisteröimän tavaramerkkilisenssin alaisena valmistama

BSH Hausgeräte GmbH
Carl-Wery-Straße 34
81739 München, GERMANY
siemens-home.bsh-group.com



8001272028 (030330) TZTP51X3

da, no, sv, fi